



# Russell Hobbs



GB

DE

FR

NL

IT

ES

PT

DK

SE

NO

FI

RU

CZ

SK

PL

HR

SI

GR

HU

TR

RO

BG

AE

**23120-56**

 [www.russellhobbs.com](http://www.russellhobbs.com)

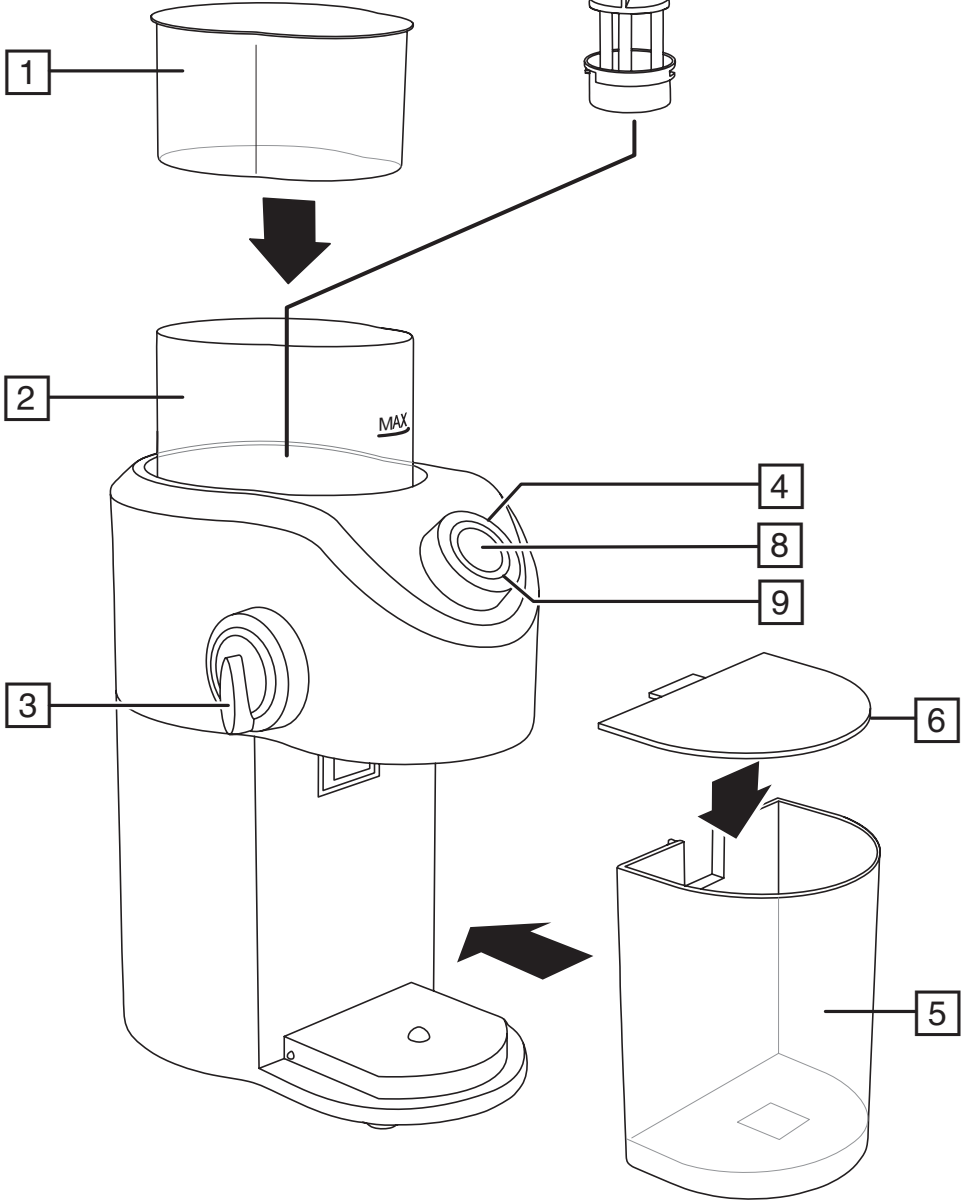

Read the instructions, keep them safe, pass them on if you pass the appliance on. Remove all packaging before use.



---

## IMPORTANT SAFEGUARDS

Follow basic safety precautions, including:

This appliance can be used by children aged from 8 years and above and persons with reduced physical, sensory or mental capabilities or lack of experience and knowledge if they have been supervised/instructed and understand the hazards involved.

Children shall not play with the appliance.

Cleaning and user maintenance shall not be done by children unless they are older than 8 and supervised.

Keep the appliance and cable out of reach of children under 8 years.

Misuse of the appliance may cause injury.

 The surfaces of the appliance will get hot. Residual heat will keep the surfaces hot after use. If the cable is damaged, it must be replaced by the manufacturer, its service agent, or someone similarly qualified, to avoid hazard.

The surface of the heating element is subject to residual heat after use.

Use the appliance according to these instructions. Any misuse may cause potential injury, electric shock or other hazards.

This appliance can be used by persons with reduced physical, sensory or mental capabilities or lack of experience and knowledge if they have been given supervision or instruction concerning use of the appliance in a safe way and understand the hazards involved.

This appliance is intended to be used in household and similar applications such as:

- staff kitchen areas in shops, offices and other working environments;
- by clients in hotels, motels and other residential type environments;
- bed and breakfast type environments;
- farm houses.
-  Do not use this appliance near bathtubs, showers, basins or other vessels containing water.
- Sit the appliance on a stable, level, heat-resistant surface.
- Don't use the appliance for any purpose other than those described in these instructions.
- Don't use the appliance if it's damaged or malfunctions.

---

## PARTS

- |                            |                     |
|----------------------------|---------------------|
| 1. Hopper lid              | 6. Container lid    |
| 2. Hopper                  | 7. Grinding wheel   |
| 3. Grind control           | 8. Start/top button |
| 4. Cup selection           | 9. Light            |
| 5. Ground coffee container |                     |

---

## FILLING

1. Unplug the appliance.
2. Sit the appliance on a stable, level surface.
3. Remove the hopper lid.
4. Put coffee beans into the hopper.
5. Don't fill above max mark.
6. Refit the hopper lid pressing it all the way down. Your coffee grinder will not operate unless the hopper lid is correctly fitted.

---

## USING

1. Turn the grind control to the setting you require for the ground coffee (anticlockwise = fine, clockwise = coarse).
2. You need a fine grind for espresso coffee, medium grind for filter coffee, and coarse grind for percolators and cafetières.
3. Move the cup selection control to the number of cups you need ground coffee for (2-12).
4. Press the start/stop button. The light will flash blue.
5. Press down on the hopper lid to start your grinder.
6. Your coffee grinder will grind the coffee according to the number of cups selected, then stop automatically.
7. To switch off manually, press the start/stop button.

---

## TIPS

- Grind only what you need.
- You can keep coffee beans in a sealed container for about two weeks, but ground coffee starts to lose flavour as soon as it comes out of the grinder.

---

## CARE AND MAINTENANCE

1. Remove the hopper lid.
2. Remove the grinding wheel by twisting it clockwise and lifting it out of the hopper.
3. Wipe the grinding wheel, hopper and coffee grinder housing with a soft, damp cloth.
4. Wash the hopper lid, ground coffee container and lid in warm soapy water or in the top rack of a dishwasher.
5. To refit the grinding wheel, push it downwards and turn it anticlockwise to lock.

---

## RECYCLING



To avoid environmental and health problems due to hazardous substances, appliances and rechargeable and non-rechargeable batteries marked with one of these symbols must not be disposed of with unsorted municipal waste. Always dispose of electrical and electronic products and, where applicable, rechargeable and non-rechargeable batteries, at an appropriate official recycling/collection point.

Lesen Sie die Anleitung, bewahren Sie sie auf und falls Sie das Gerät an Dritte abgeben, geben Sie auch die Anleitung mit. Entfernen Sie die Verpackung vollständig, bevor Sie das Gerät einschalten.



## WICHTIGE SICHERHEITSHINWEISE

Beachten Sie bitte folgende grundlegende Vorsichtsmaßnahmen:

Dieses Gerät ist für die Nutzung von Kindern ab 8 Jahren und älter sowie von Personen mit eingeschränkten physischen, sensorischen oder geistigen Fähigkeiten oder Mangel an Erfahrung und Wissen geeignet, wenn ihnen die Handhabung erklärt wurde/ sie dabei beaufsichtigt werden und ihnen die damit verbundenen Gefahren bewusst sind. Kinder dürfen nicht mit dem Gerät spielen. Reinigung und Benutzerwartung dürfen nicht von Kindern durchgeführt werden, es sei denn sie sind älter als 8 Jahre und werden dabei beaufsichtigt. Bewahren Sie das Gerät und das Kabel außer Reichweite von Kindern unter 8 Jahren auf.

Bei nicht ordnungsgemäßem Gebrauch kann es zu Verletzungen kommen.

⚠ Die Oberfläche des Geräts erhitzt sich. Die Restwärme hält die Oberfläche nach dem Gebrauch warm.

Weist das Kabel Beschädigungen auf, muss es vom Hersteller, einer Wartungsvertretung des Herstellers oder einer qualifizierten Fachkraft ersetzt werden, um eine mögliche Gefährdung auszuschließen.

Die Oberfläche des Heizelements strahlt nach dem Gebrauch Restwärme aus.

Verwenden Sie das Gerät entsprechend dieser Bedienungsanleitung. Ein nicht ordnungsgemäßer Gebrauch kann mögliche Verletzungen, Stromschläge oder andere Gefahren nach sich ziehen.

Personen mit eingeschränkten körperlichen, sensorischen oder geistigen Fähigkeiten oder Personen, die nicht über die nötige Erfahrung und entsprechendes Wissen verfügen, sollten dieses Gerät nur unter der Aufsicht oder nach einer Einweisung zum sicheren Gebrauch des Gerätes und nur, wenn sie die damit verbundenen Gefahren verstehen, benutzen.

Dieses Gerät ist für den Haushaltsgebrauch sowie für einen ähnlichen Einsatz bestimmt, wie zum Beispiel:

- in Personalküchenbereichen in Läden, Büros und anderen Arbeitsumgebungen;
- durch Kunden in Hotels, Motels und anderen wohnähnlichen Umgebungen;
- in Frühstückspensionen;
- Gutshäusern.

⊘ Verwenden Sie das Gerät nicht in der Nähe einer Badewanne, einem Behälter oder anderen Gefäßen, die Wasser enthalten.

- Gerät auf eine stabile, ebene, hitzefeste Oberfläche stellen.
- Benutzen Sie das Gerät ausschließlich zu den in diesen Anweisungen beschriebenen Zwecken.
- Benutzen Sie das Gerät keinesfalls, wenn es beschädigt ist oder Fehlfunktionen zeigt.

## ZEICHNUNGEN

- |                               |                            |
|-------------------------------|----------------------------|
| 1. Trichterdeckel             | 6. Deckel für den Behälter |
| 2. Trichter                   | 7. Mahlscheibe             |
| 3. Mahlregler                 | 8. Start/Stopp-Taste       |
| 4. Tassenauswahl              | 9. Lampe                   |
| 5. Behälter gemahlener Kaffee |                            |

---

## BEFÜLLEN

1. Ziehen Sie den Netzstecker der Geräts vom Strom.
2. Stellen Sie das Gerät auf eine stabile, ebene Fläche.
3. Nehmen Sie den Trichterdeckel ab.
4. Geben Sie Kaffeebohnen in den Trichter.
5. Befüllen Sie ihn höchstens bis zur **max** Markierung.
6. Setzen Sie den Deckel vom Trichter wieder auf, indem sie ihn vollständig herunterdrücken. Ihre Kaffeemühle kann nicht in Betrieb genommen werden, solange der Deckel nicht korrekt aufgesetzt wurde.

---

## VERWENDUNG

1. Stellen Sie den Mahlregler auf die gewünschte Einstellung für den gemahlene Kaffee (gegen den Uhrzeigersinn = fein, im Uhrzeigersinn = grob).
2. Für Espresso benötigen Sie fein gemahlene Kaffee, eine mittlere Mahlstärke für Filterkaffee und grob gemahlene Kaffee für Kaffeemaschinen und Kaffeepressen.
3. Stellen Sie den Regler für die Tassenauswahl auf die gewünschte Anzahl an Tassen, für die Sie gemahlene Kaffee benötigen (2-12).
4. Drücken Sie die Start/Stop-Taste. Die Lampe wird blau aufleuchten.
5. Durch Herunterdrücken des Trichterdeckels starten Sie den Mahlvorgang.
6. Der gemahlene Kaffee wird von der Kaffeemühle in den Behälter ausgegeben, die Kaffeemühle beendet den Betrieb anschließend automatisch.
7. Um das Gerät manuell abzuschalten, drücken Sie die Start/Stop-Taste.

---

## TIPPS

- Mahlen Sie nur die Menge, die sie benötigen.
- Sie können Kaffeebohnen in einem verschlossenen Behälter bis zu zwei Wochen aufbewahren, doch gemahlener Kaffee verliert bereits nach Entnahme aus der Mühle an Aroma.

---

## PFLEGE UND INSTANDHALTUNG

1. Nehmen Sie den Trichterdeckel ab.
2. Um die Mahlscheibe herauszunehmen, drehen Sie sie im Uhrzeigersinn und ziehen Sie sie aus dem Trichter heraus.
3. Wischen Sie Mahlscheibe, Trichter und das Gehäuse der Kaffeemühle mit einem weichen, feuchten Tuch ab.
4. Reinigen Sie Trichterdeckel, Behälter für gemahlene Kaffee und den Deckel in warmem Seifenwasser oder im oberen Fach des Geschirrspülers.
5. Um die Mahlscheibe wieder einzusetzen, drücken Sie sie nach unten und drehen Sie sie gegen den Uhrzeigersinn, bis sie einrastet.

---

## RECYCLING



Um durch giftige Substanzen hervorgerufene Gefahren für Gesundheit und Umwelt zu vermeiden, dürfen Geräte sowie wiederaufladbare und nicht wiederaufladbare Batterien, die mit einem dieser Symbole gekennzeichnet sind, nicht mit unsortiertem Siedlungsabfall entsorgt werden. Entsorgen Sie elektrische und elektronische Produkte und gegebenenfalls wiederaufladbare und nicht wiederaufladbare Batterien bei entsprechenden amtlichen Recycling- / Rücknahmestellen.

Lisez les instructions, conservez-les et transférez-les si vous transférez l'appareil. Retirez tous les emballages avant utilisation.

## PRÉCAUTIONS IMPORTANTES

Suivez les précautions essentielles de sécurité, à savoir:

Cet appareil peut être utilisé par des enfants âgés de 8 ans et plus et par des personnes aux aptitudes physiques, sensorielles ou mentales réduites ou ne possédant pas l'expérience et les connaissances suffisantes, pour autant que ces personnes soient supervisées/aient reçu des instructions et soient conscientes des risques encourus. Les enfants ne peuvent pas jouer avec l'appareil. Le nettoyage et l'entretien par l'utilisateur ne doivent pas être effectués par des enfants, à moins qu'ils ne soient âgés de plus de 8 ans et qu'ils soient supervisés. Tenez l'appareil et le câble hors de portée des enfants de moins de 8 ans.

Une utilisation inappropriée de l'appareil peut causer des blessures.

 Les surfaces de l'appareil vont s'échauffer. La chaleur résiduelle permet de maintenir les surfaces chaudes après utilisation.

Si le câble est abîmé, vous devez le faire remplacer par le fabricant, un de ses techniciens agréés ou une personne également qualifiée, pour éviter tout danger.

La surface de l'élément chauffant peut rester chaude après utilisation en raison de la chaleur résiduelle.

Utilisez l'appareil conformément aux présentes instructions. Toute utilisation inappropriée pourrait causer des blessures potentielles, une électrocution ou d'autres dangers.

Cet appareil peut être utilisé par des personnes aux aptitudes physiques, sensorielles ou mentales réduites ou ne possédant pas l'expérience et les connaissances suffisantes, pour autant que ces personnes soient supervisées, aient reçu des instructions concernant l'utilisation sécuritaire de cet appareil et soient conscientes des risques encourus.

Cet appareil est destiné à être utilisé dans des applications domestiques ou similaires telles que :

- coins cuisine réservé au personnel dans les magasins, les bureaux et autres environnements de travail ;
- par des clients dans des hôtels, des motels et d'autres environnements de type résidentiel ;
- environnements de type Bed & Breakfast ;
- fermes.
- ⊗ Veillez à ne pas utiliser cet appareil à proximité de baignoires, douches, lavabos ou autres récipients contenant de l'eau.
- Posez l'appareil sur une surface stable, à niveau et résistante à la chaleur.
- N'utilisez pas l'appareil à d'autres fins que celles décrites dans ce mode d'emploi.
- N'utilisez pas l'appareil s'il est endommagé ou s'il ne fonctionne pas correctement.



---

## SCHÉMAS

1. Couvercle de la trémie
2. Trémie
3. Commande de broyage
4. Sélection des tasses
5. Récipient pour le café moulu
6. Couvercle du récipient
7. Molette de broyage
8. Bouton Marche/Arrêt
9. Voyant lumineux

---

## REPLISSAGE

1. Débranchez l'appareil.
2. Déposez l'appareil sur une surface stable et plane.
3. Retirez le couvercle de la trémie.
4. Placez des grains de café dans la trémie.
5. Ne remplissez pas la trémie au-delà de la marque **max**.
6. Remettez le couvercle de la trémie en place en appuyant jusqu'à ce qu'il atteigne le fond. Le moulin à café ne fonctionnera pas si le couvercle de la trémie n'a pas été placé correctement.

---

## UTILISATION

1. Faites pivoter la commande de broyage jusqu'au réglage de café moulu que vous souhaitez (dans le sens anti-horaire = fin, dans le sens horaire = grossier).
2. Pour l'expresso, il faut une mouture fine, pour le café filtre, une mouture moyenne et pour les percolateurs et les cafetières, une mouture grossière.
3. Réglez la commande de sélection des tasses sur le nombre de tasses pour lesquelles vous voulez obtenir du café moulu (2-12).
4. Appuyez sur le bouton marche/arrêt. Le voyant va clignoter en bleu.
5. Appuyez sur le couvercle de la trémie pour démarrer votre moulin.
6. Votre moulin à café va moulinier le café dans le récipient, puis va s'arrêter automatiquement.
7. Pour éteindre l'appareil manuellement, appuyez sur le bouton marche/arrêt.

---

## CONSEILS

- Moulez uniquement la quantité nécessaire
- Vous pouvez conserver les grains de café dans un récipient hermétique pendant environ deux semaines, mais le café commence à perdre du goût dès qu'il sort du moulin.

---

## SOINS ET ENTRETIEN

1. Retirez le couvercle de la trémie.
2. Retirez la molette de broyage en la faisant pivoter dans le sens horaire et en l'extrayant de la trémie.
3. Essuyez la molette de broyage, la trémie et le boîtier du moulin à café avec un chiffon doux et humide.
4. Lavez le couvercle de la trémie, le récipient pour le café moulu et le couvercle dans de l'eau chaude savonneuse ou dans le panier supérieur du lave-vaisselle.
5. Pour remettre la molette de broyage

---

## RECYCLAGE



Afin d'éviter les problèmes occasionnés à l'environnement et à la santé par des substances dangereuses, les appareils et les batteries rechargeables et non rechargeables présentant l'un de ces symboles ne doivent pas être éliminés avec les déchets municipaux non triés. Éliminez dans tous les cas les produits électriques et électroniques et, le cas échéant, les batteries rechargeables et non rechargeables, dans un centre officiel et approprié de collecte/recyclage.



Lees de instructies, bewaar ze goed en geef ze met het apparaat mee wanneer u deze aan een derde geeft. Verwijder alle verpakkingsmaterialen voor gebruik.

---

## BELANGRIJKE VEILIGHEIDSMATREGELEN

Volg de gebruikelijke veiligheidsmaatregelen, zoals:

Dit apparaat kan gebruikt worden door kinderen van 8 jaar en ouder en personen met verminderde lichamelijke, zintuiglijke en verstandelijke vaardigheden of die onvoldoende ervaring of kennis hebben, indien zij onder toezicht staan of goed geïnformeerd zijn en zij de risico's begrijpen. Kinderen mogen niet met het apparaat spelen. Schoonmaak en gebruikersonderhoud mag niet door kinderen uitgevoerd worden, tenzij ze ouder dan 8 zijn en onder toezicht staan. Houd het apparaat en het snoer buiten het bereik van kinderen van jonger dan 8 jaar.

Verkeerd gebruik van het apparaat kan leiden tot letsels.

⚠ De oppervlakken van het apparaat zullen heet worden. De restwarmte houdt na gebruik de oppervlakken warm.

Indien het snoer beschadigd is, moet het door de fabrikant, een technicus of een ander deskundig persoon vervangen worden om eventuele risico's te vermijden.

Het oppervlak van het verwarmingselement is na gebruik onderworpen aan restwarmte.

Gebruik het apparaat volgens deze instructies. Elk misbruik kan mogelijk letsel, elektrische schokken of andere gevaren veroorzaken.

Dit apparaat kan worden gebruikt door mensen met beperkte lichamelijke, zintuiglijke of verstandelijke vermogens of een gebrek aan ervaring en kennis, indien zij onder toezicht staan of instructies hebben gekregen over het veilig gebruiken van het apparaat en indien zij de eventuele gevaren begrijpen.

Dit apparaat is bedoeld voor gebruik in huishoudelijke en soortgelijke toepassingen zoals:

- keukengedeelte van winkels, kantoren en andere werkomgevingen;
  - door klanten in hotels, motels en andere residentiële omgevingen;
  - bed and breakfasts;
  - boerderijen.
- ⊘ Gebruik het apparaat niet in de buurt van badkuipen, douches, wastafels of andere reservoirs die water of andere vloeistoffen bevatten.
- Zet het apparaat op een stabiele, vlakke, hittebestendige ondergrond.
  - Gebruik het apparaat niet voor andere doeleinden dan degene die in deze gebruiksaanwijzing worden beschreven.
  - Gebruik het apparaat niet bij beschadigingen of storingen.

---

## AFBEELDINGEN

- |                             |                    |
|-----------------------------|--------------------|
| 1. Trechterdeksel           | 6. Reservoirdeksel |
| 2. Trechter                 | 7. Maalwiel        |
| 3. Maalbediening            | 8. Start/stop-knop |
| 4. Kopselectie              | 9. Controlelampje  |
| 5. Reservoir gemalen koffie |                    |



---

## VULLEN

1. Ontkoppel het apparaat.
2. Zet het apparaat op een stabiele, vlakke ondergrond.
3. Verwijder het trechterdeksel.
4. Vul de trechter met koffiebonen.
5. Vul niet verder dan het **max**-merkteken.
6. Plaats het trechterdeksel weer en druk het goed aan. Uw koffiemolen functioneert niet als het deksel niet correct geplaatst is.

---

## GEBRUIK

1. Draai de maalbediening op de gewenste instelling voor uw gemalen koffie (linksom = fijn, rechtsom = grof).
2. U hebt een fijne maling nodig voor espressokoffie en een grove maling voor een percolator of een koffiezetapparaat.
3. Stel de kopselectieknop in op het aantal kopjes waarvoor u koffie wilt malen (2-12).
4. Druk op de start/stop-knop. Het lampje knippert blauw.
5. Druk op het deksel om uw koffiemolen te starten.
6. De koffiemolen maalt de koffie in het reservoir en stopt automatisch.
7. Druk op de start/stop-knop om het apparaat handmatig uit te schakelen.

---

## TIPS

- Maal slechts wat u nodig hebt.
- U kunt koffiebonen ongeveer twee weken bewaren in een afgesloten blik, maar gemalen koffie begint smaak te verliezen zodra het uit de molen komt.

---

## ZORG EN ONDERHOUD

1. Verwijder het trechterdeksel.
2. Verwijder het maalwiel door het rechtsom te draaien en uit de trechter te tillen.
3. Reinig het maalwiel, de trechter en de kast van de koffiemolen met een zachte, vochtige doek.
4. Was het trechterdeksel, het reservoir en deksel in warm zeepwater of in het bovenste rek van de vaatwasser.
5. Druk het maalwiel naar beneden om het te plaatsen en draai het linksom om het te vergrendelen.

---

## RECYCLING



Om milieu- en gezondheidsproblemen door gevaarlijke stoffen te vermijden, mogen apparaten en oplaadbare en niet oplaadbare batterijen met een van deze symbolen niet samen met het huishoudelijk afval worden verwijderd. Breng elektrische en elektronische producten en, indien van toepassing, oplaadbare en niet-oplaadbare batterijen, altijd naar een officieel recycling-/inzamelpunt.

Leggere le istruzioni e conservarle al sicuro. In caso di cessione dell'apparecchio ad altre persone, consegnare anche le istruzioni. Rimuovere tutto l'imballaggio prima dell'uso.

---

## NORME DI SICUREZZA IMPORTANTI

Osservare le precauzioni fondamentali di sicurezza e in particolare quanto segue:

L'apparecchio può essere utilizzato da bambini di almeno 8 anni e da persone con ridotte capacità fisiche, sensoriali o mentali o senza esperienza e conoscenza a condizione che vengano controllate/istruite e capiscano i pericoli in cui si può incorrere. I bambini non devono giocare con l'apparecchio. La pulizia e la manutenzione da parte dell'utente non devono essere effettuate da bambini di età inferiore agli 8 anni e sotto il controllo di un adulto. Tenere l'apparecchio e il cavo fuori dalla portata dei bambini di età inferiore agli 8 anni.

L'uso errato dell'apparecchio può causare lesioni.

 Le superfici dell'apparecchio diventeranno calde. Il calore residuo mantiene le superfici calde dopo l'uso.

Se il cavo è danneggiato, farlo cambiare dal fabbricante, da un rivenditore autorizzato o da personale similmente qualificato, per evitare incidenti.

La superficie dell'elemento di riscaldamento tende a trattenere calore residuo dopo l'utilizzo.

Utilizzare l'apparecchio seguendo queste istruzioni. Qualsiasi cattivo uso può causare danni, scossa elettrica o altri rischi.

L'apparecchio può essere utilizzato da persone con ridotte capacità fisiche, sensoriali o mentali o che manchino di esperienza o di conoscenza dell'apparecchio, a condizione che siano controllate o istruite sull'utilizzo sicuro dell'apparecchio e che siano in grado di capirne i possibili rischi.

Questo apparecchio è adatto all'uso domestico e ad applicazioni simili quali:

- aree di cucine di negozi, uffici e altri luoghi di lavoro;
  - clienti in hotel, in motel e altri ambienti di tipo residenziale;
  - ambienti zona letto e colazione;
  - case rurali.
-  Non utilizzare l'apparecchio vicino a vasche da bagno, docce, lavandini o altri recipienti contenenti acqua.
- Posizionare l'apparecchio su una superficie stabile, in piano e resistente al calore.
  - Non usare l'apparecchio per altri scopi se non quelli per i quali è stato progettato, di seguito descritti in questo manuale di istruzioni.
  - Non usare l'apparecchio se è danneggiato o funziona male.

---

## IMMAGINI

- |   |                          |
|---|--------------------------|
| 1. Coperchio tramoggia                    | 6. Coperchio contenitore |
| 2. Tramoggia                              | 7. Mola                  |
| 3. Dispositivo di regolazione macinazione | 8. Pulsante start/stop   |
| 4. Selezione tazza                        | 9. Spia luminosa         |
| 5. Contenitore per caffè macinato         |                          |



---

## RIEMPIMENTO

1. Scollegare l'apparecchio dalla presa di corrente.
2. Sistemare l'apparecchio su una superficie stabile e uniforme.
3. Togliere il coperchio della tramoggia.
4. Versare i chicchi di caffè nella tramoggia.
5. Non riempire oltre il segno **max**.
6. Riposizionare il coperchio della tramoggia premendo fino in fondo. Il macinacaffè non funzionerà se il coperchio della tramoggia non è correttamente montato.

---

## MODO D'USO

1. Ruotare il dispositivo di regolazione della macinazione fino all'impostazione desiderata (in senso antiorario = fine, in senso orario = grossolana).
2. È necessaria una macinazione fine per il caffè espresso, media per il caffè in filtro e grossolana per percolatori e caffettiere.
3. Portare il dispositivo di selezione tazza sul numero di tazze per cui si necessita di caffè macinato (2-12).
4. Premere il pulsante start/stop. La spia lampeggerà diventando di colore blu.
5. Premere il coperchio del serbatoio per avviare il macina caffè.
6. Il macinacaffè macinerà il caffè nel contenitore e si arresterà automaticamente.
7. Per spegnere manualmente, premere il pulsante start/stop.

---

## CONSIGLI

- Macinare solo la quantità di caffè di cui avete bisogno.
- Potete conservare i chicchi di caffè in un contenitore sigillato per circa due settimane, ma il caffè macinato inizia a perdere aroma man mano che viene fuori dal macina caffè.

---

## CURA E MANUTENZIONE

1. Togliere il coperchio della tramoggia.
2. Togliere la mola ruotandola in senso orario e sollevarla per estrarla dalla tramoggia.
3. Pulire l'alloggiamento della mola, della tramoggia e del macinacaffè con un panno morbido umido.
4. Lavare il coperchio della tramoggia, il contenitore del caffè macinato e il coperchio in acqua calda saponata o nella rastrelliera superiore della lavastoviglie.
5. Per riposizionare la mola, premere verso il basso e ruotare in senso antiorario per bloccarla.

---

## RICICLO



Per evitare problemi di salute ed ambientali dovuti a sostanze pericolose, gli apparecchi e le batterie ricaricabili e non ricaricabili contrassegnati con uno di questi simboli non devono essere smaltiti con i rifiuti urbani indifferenziati. Smaltire i prodotti elettrici ed elettronici e, quando possibile, le batterie ricaricabili e non ricaricabili, in un punto di raccolta autorizzato per il riciclo/la raccolta.

Lea las instrucciones, guárdelas en un lugar seguro y, en caso de dar el aparato a otra persona, entréguelas también. Retire todo el embalaje antes de usar el aparato.

---

## MEDIDAS DE SEGURIDAD IMPORTANTES

Siga las precauciones básicas de seguridad, incluyendo:

Este aparato puede ser utilizado por niños mayores de 8 años y por personas con discapacidad física, mental o sensorial o sin experiencia en su manejo, siempre que sean supervisadas o guiadas por otra persona y comprendan los posibles riesgos. Los niños no deben jugar con el aparato. Los niños solo deben realizar tareas de limpieza y mantenimiento si son mayores de 8 años y están supervisados por un adulto. Mantenga el aparato y el cable fuera del alcance de niños menores de 8 años.

El uso inadecuado del aparato puede ocasionar heridas.

⚠ Las superficies del aparato estarán calientes. El calor residual mantendrá las superficies calientes después de usar el aparato.

Si el cable está dañado, este deberá ser cambiado por el fabricante, su agente de servicio, o alguien con cualificación similar para evitar peligro.

La superficie del elemento calefactor conservará calor residual después de utilizar el aparato.

Utilice el aparato conforme estas instrucciones. Un uso indebido puede provocar heridas, descargas eléctricas u otras situaciones de riesgo.

Este aparato puede ser utilizado por personas con discapacidad física, sensorial o mental o sin experiencia en su manejo siempre que otra persona las supervise o les haya explicado cómo utilizar el aparato de forma segura y comprendan los posibles riesgos.

Este aparato está pensado para uso en el hogar y en contextos similares, tales como:

- áreas de cocina para el personal en tiendas, oficinas y otros entornos laborales;
- por los clientes en hoteles, moteles y otros entornos de carácter residencial;
- alojamientos tipo bed & breakfast;
- casas rurales.
- ⊘ No utilice el aparato cerca de bañeras, duchas, lavabos u otros recipientes que contengan agua.
- Ponga el aparato en una superficie estable, nivelada y resistente al calor.
- No use el aparato para ningún fin distinto a los descritos en estas instrucciones.
- No use el aparato si está dañado o si no funciona bien.

---

## ILUSTRACIONES

- |                                   |                             |
|-----------------------------------|-----------------------------|
| 1. Tapa de la tolva               | 6. Tapa del recipiente      |
| 2. Tolva                          | 7. Molinillo                |
| 3. Control de molido              | 8. Botón de iniciar/detener |
| 4. Selección de tazas             | 9. Piloto                   |
| 5. Recipiente para el café molido |                             |

---

## LLENADO

1. Desenchufe el aparato.



2. Coloque el aparato en una superficie estable y lisa.
3. Retire la tapa de la tolva.
4. Introduzca los granos de café en la tolva.
5. No sobrepase la marca **max**.
6. Vuelva a colocar la tapa de la tolva empujándola hacia abajo. Su molinillo no funcionará si la tapa de la tolva no ha quedado correctamente encajada.

---

## UTILIZACIÓN

1. Gire el control de molido para seleccionar el programa que desea de café molido (hacia la izquierda = grano fino, hacia la derecha = grano grueso).
2. Para el café espresso, necesita grano fino. Para el café de filtro, grano medio. Para el café de cafetera, grano grueso.
3. Seleccione en el control de selección de tazas el número de tazas para las que necesita el café molido (de 2 a 12).
4. Pulse el botón de iniciar/detener. El indicador luminoso parpadeará en color azul.
5. Encaje la tapa de la tolva para poner en marcha el molinillo.
6. El molinillo de café molerá el café en el recipiente y se detendrá cuando haya finalizado.
7. Para apagarlo manualmente, pulse el botón de iniciar/detener.

---

## CONSEJOS

- Muela únicamente la cantidad que vaya a consumir.
- Puede conservar los granos de café en un recipiente hermético durante dos semanas, aunque es inevitable que el café vaya perdiendo su aroma una vez molido.

---

## CUIDADO Y MANTENIMIENTO

1. Retire la tapa de la tolva.
2. Retire el molinillo girándolo hacia la derecha y sacándolo de la tolva.
3. Utilice un paño húmedo y suave para limpiar el molinillo, la tolva y el recipiente para el café molido.
4. Lave la tapa de la tolva, el recipiente para el café molido y la tapa con agua caliente y jabón o colóquelos en la parte superior del lavavajillas.
5. Para volver a colocar el molinillo, empuje hacia abajo y gírelo hacia la izquierda para bloquearlo en posición.

---

## RECICLAJE



Para evitar problemas medioambientales y de salud derivados de sustancias peligrosas, los electrodomésticos y las pilas recargables y no recargables en las que aparezca uno de estos símbolos no deben eliminarse junto con los residuos urbanos no seleccionados. Deseche siempre los aparatos eléctricos y electrónicos y, cuando corresponda, las pilas recargables y no recargables, en puntos oficiales de recogida/reciclado adecuados.

Leia as instruções e guarde em lugar seguro. Forneça-as também caso venha a fornecer o aparelho a alguém. Retire todo o material de embalar antes da utilização.

---

## MEDIDAS DE PRECAUÇÃO IMPORTANTES

Siga as seguintes instruções básicas de segurança:

Este aparelho pode ser usado por crianças com idade de 8 anos ou superior e pessoas com capacidades físicas, sensoriais ou mentais reduzidas ou com falta de experiência e conhecimentos, desde que supervisionadas/instruídas e que compreendam os riscos envolvidos. As crianças não devem brincar com o aparelho. A limpeza e manutenção por parte do utilizador não deverão ser feitas por crianças a não ser que tenham mais de 8 anos e sejam supervisionadas. Mantenha o aparelho e o cabo fora do alcance de crianças com menos de 8 anos.

Utilizar o aparelho incorretamente poderá resultar em ferimentos.

⚠ As superfícies do aparelho aquecerão. O calor residual manterá as superfícies quentes após a utilização.

Se o cabo estiver danificado, o fabricante, o seu agente de assistência técnica ou qualquer profissional devidamente qualificado deverá substituí-lo para se evitarem riscos.

A superfície da resistência está sujeita a calor residual após a utilização.

Use o aparelho de acordo com estas instruções. Qualquer uso indevido poderá causar ferimentos, choques elétricos ou outros perigos potenciais.

Este aparelho pode ser usado por pessoas com capacidades físicas, sensoriais ou mentais reduzidas ou falta de experiência e conhecimentos se estiverem sob supervisão ou tenham recebido instruções relativamente à utilização do aparelho de uma forma segura e compreendam os perigos envolvidos.

Este aparelho deve ser usado em ambientes domésticos e em aplicações semelhantes, tais como:

- áreas de cozinha de funcionários em lojas, escritórios e outros ambientes profissionais;
- por clientes em hotéis, motéis e outros ambientes de tipo residencial;
- ambientes tipo pensões ou pousadas;
- quintas
- ⊘ Não utilize o aparelho perto de casas de banho, duches, bacias ou outros recipientes que contêm água.
- Coloque o aparelho numa superfície estável, plana, resistente ao calor.
- Não utilize o aparelho para quaisquer outras finalidades senão as descritas nestas instruções.
- Não utilize o aparelho se estiver danificado ou defeituoso.

---

## ESQUEMAS

- |                             |                        |
|-----------------------------|------------------------|
| 1. Tampa da tremonha        | 6. Tampa do recipiente |
| 2. Tremonha                 | 7. Roda de moagem      |
| 3. Controlo de moagem       | 8. Botão acionar/parar |
| 4. Seleção de chávenas      | 9. Luz                 |
| 5. Recipiente de café moído |                        |



---

## ENCHIMENTO

1. Desligue o aparelho da corrente elétrica.
2. Coloque o aparelho sobre uma superfície estável e nivelada.
3. Retire a tampa da tremonha.
4. Coloque grãos de café na tremonha.
5. Ao encher, não ultrapasse a marca **max**.
6. Volte a colocar a tampa da tremonha premindo-a para baixo na totalidade. O moedor de café não funcionará se a tampa da tremonha não estiver corretamente colocada.

---

## UTILIZAÇÃO

1. Regule o controlo de moagem para a posição necessária para a moagem do café (para a esquerda = fina, para a direita = grossa).
2. Para café espresso, é necessário uma moagem fina; para café de filtro, use uma moagem média e para cafeteiras, opte por uma moagem grossa.
3. Mova o controlo de seleção de chávemas para o número de chávemas que desejar (2-12).
4. Prima o botão acionar/parar. A luz pisca a azul.
5. Prima a tampa da tremonha para baixo para acionar o seu moinho.
6. O moedor de café mói o café para o interior do recipiente e, em seguida, para automaticamente.
7. Para desligar manualmente, prima o botão acionar/parar.

---

## DICAS

- Deverá moer apenas a quantidade necessária.
- Poderá guardar os grãos de café num depósito fechado durante cerca de duas semanas, mas o café moído começa a perder o sabor assim que sai do moinho.

---

## CUIDADOS E MANUTENÇÃO

1. Retire a tampa da tremonha.
2. Retire a roda de moagem rodando-a para a direita e levantando-a para a retirar da tremonha.
3. Limpe a roda de moagem, a tremonha e a sede do moedor de café com um pano macio e húmido.
4. Lave a tampa da tremonha, o recipiente de café moído e a sua tampa em água morna com detergente ou na prateleira superior da máquina de lavar loiça.
5. Para voltar a encaixar a roda de moagem, empurre-a para baixo e rode-a para a esquerda para bloquear.

---

## RECICLAGEM



Para evitar problemas ambientais e de saúde devido a substâncias perigosas, os aparelhos e baterias recarregáveis e não recarregáveis com um destes símbolos não deverão ser eliminados com o lixo doméstico normal. Elimine sempre os produtos elétricos e eletrónicos e, quando aplicável, as baterias recarregáveis e não recarregáveis, no ponto de reciclagem/recolha oficial apropriado.



Læs vejledningen og behold den til senere brug. Lad den følge med apparatet, hvis det overdrages til andre. Fjern al emballage før brug.

---

## VIGTIGE SIKKERHEDSINSTRUKTIONER

Følg altid de grundlæggende sikkerhedsregler, herunder:

Dette apparat kan anvendes af børn fra 8 år og derover og personer hvis fysiske, sansemæssige eller mentale evner er nedsat, eller personer uden den fornødne erfaring, hvis de er blevet instrueret/har været under opsyn og forstår de forbundne farer. Børn må ikke lege med apparatet. Rengøring og vedligeholdelse må ikke foretages af børn, medmindre de er over 8 år og holdes under opsyn.

Apparatet og ledningen skal holdes uden for rækkevidden af børn under 8 år.

Forkert brug af apparatet kan forårsage tilskadekomst.

 Apparatets overflader kan blive meget varme. Eftervarme holder overfladerne varme efter brug.

Hvis ledningen er beskadiget, skal den udskiftes af producenten, serviceværkstedet eller en tilsvarende kvalificeret fagmand, så eventuelle skader undgås.

Varmeelements overflade er stadig varmt efter brug.

Brug apparatet ifølge brugsanvisningen. Enhver form for forkert brug kan forårsage tilskadekomst, elektrisk stød og andre farer.

Dette apparat kan benyttes af personer med nedsatte fysiske, sensoriske eller mentale evner, eller personer som mangler erfaring, hvis de er under opsyn eller har modtaget vejledning i anvendelsen af apparatet på en sikker måde og forstår, hvilke farer der er forbundet med brug.

Dette apparat er beregnet til at blive brugt i en privat husholdning eller lignende såsom:

- personalekøkken i butikker, kontorer eller andre arbejdspladser
- af gæster på hotel, motel og på andre indkvarteringssteder
- bed & breakfast-steder
- landhuse

 Brug ikke dette apparat i nærheden af et badekar, brusebad, håndvask eller andre beholdere med vand.

- Anbring apparatet på et stabilt, plant og varmebestandigt underlag.
- Anvend ikke apparatet til andre formål end dem, der er beskrevet i denne brugsanvisning.
- Undlad at anvende apparatet, hvis det er beskadiget eller ikke fungerer korrekt.

---

## TEGNINGER

- |                               |                    |
|-------------------------------|--------------------|
| 1. Tragtens låg               | 6. Beholderens låg |
| 2. Tragt                      | 7. Kværnhjul       |
| 3. Kværngrad-vælger           | 8. Start/stop-knap |
| 4. Kop-antal                  | 9. Lampe           |
| 5. Beholder til kværnet kaffe |                    |

---

## PÅFYLDNING

1. Tag maskinens stik ud.
2. Stil maskinen på en stabil, plan overflade.



3. Tag tragtens låg af.
4. Hæld kaffebønner i tragten.
5. Fyld ikke op til over **max**-mærket.
6. Luk tragtens låg på igen ved at trykke det helt ned. Din kaffekværn virker kun, når tragtens låg er korrekt påsat.

---

## BRUG

1. Drej kværngrad-vælgeren til den kværngrad, du ønsker til din kaffe (i mod uret = fin, med uret = grov).
2. Til espresso skal du bruge fint kværnet kaffe, til filterkaffe mellem kværnet, og til precolatorer og stempelkander skal du bruge groft kværnet.
3. Flyt kop-antalsknappen til det antal kopper kaffe, du ønsker at kværne kaffe til (2-12).
4. Tryk på start/stop-knappen. Lampen vil blinke blåt.
5. Tryk ned på tragtens låg for at begynde at kværne.
6. Din kaffekværn kværner nu kaffen ned i beholderen og standser derefter automatisk.
7. Tryk på start/stop-knappen for at afbryde manuelt.

---

## TIPS

- Kværn kun den mængde du har brug for.
- Du kan opbevare kaffebønner i en tæt lukket beholder i omkring to uger, men kværnet kaffe begynder at miste smag så snart det kommer ud af kværnen.

---

## PLEJE OG VEDLIGEHOLDELSE

1. Tag tragtens låg af.
2. Tag kværnhjulet ud ved at dreje det med uret og løfte det op af tragten.
3. Tør kværnhjulet, tragten og kaffekværnens kabinet af med en blød, fugtig klud.
4. Vask tragtens låg, beholderen til kværnet kaffe og låget af i varmt sæbevand eller i opvaskemaskinens øverste kurv.
5. Genmonter kværnhjulet ved at trykke det nedad dreje det imod uret for at fastlåse det.

---

## GENBRUG



For at undgå miljø- og sundhedsmæssige problemer forårsaget af farlige stoffer, må apparater og genopladelige og ikke-genopladelige batterier, der er mærket med et af disse symboler, ikke kasseres sammen med almindeligt husholdningsaffald. Udtjente elektriske og elektroniske produkter samt genopladelige og ikke-genopladelige batterier fra produkterne skal afleveres på en godkendt genbrugsplads eller indsamlingssted.

Läs bruksanvisningen och spara den för framtida bruk. Låt bruksanvisningen följa med om du överläter apparaten. Ta bort allt förpackningsmaterial före användning.

---

## VIKTIGA SKYDDSÅTGÄRDER

Följ allmänna säkerhetsföreskrifter, däribland följande:

Denna apparat kan användas av barn från 8 års ålder och uppåt och av personer med nedsatt fysisk, sensorisk eller mental förmåga eller med bristande erfarenhet och kunskap, om personerna i fråga är under uppsikt och har fått anvisningar om hur apparaten fungerar och om de har förstått vilka risker som användningen kan medföra. Barn ska inte leka med apparaten. Rengöring och användarunderhåll ska inte utföras av barn, såvida de inte är över 8 år och är under uppsikt. Håll apparat och elkabel utom räckhåll för barn under 8 år.

Felaktig användning av apparaten kan orsaka skada.

⚠ Apparats utsida blir varm. Eftervärmen gör att utsidorna fortfarande är varma efter avslutad användning.

Om sladden är skadad måste den ersättas av tillverkaren, serviceombud eller någon med liknande kompetens för att undvika skaderisker.

Restvärme kan finnas kvar på värmeelementets yta efter användning.

Använd apparaten enligt dessa anvisningar. Eventuell felaktig användning kan orsaka potentiell skada, elstöt eller andra faror.

Denna apparat kan användas av personer med nedsatt fysisk, sensorisk eller mental förmåga eller med bristande erfarenhet och kunskap, om personerna i fråga är under uppsikt och har fått anvisningar om hur apparaten används på ett säkert sätt och om de har förstått vilka risker som användningen kan medföra.

Denna apparat är avsedd för hushållsbruk och liknande användningsområden, så som:

- personalkök i butiker, kontor eller andra arbetsplatser;
  - av kunder på hotell, motell och andra typer av bostadsmiljöer;
  - miljöer av bed and breakfast-typ;
  - boenden på bondgårdar.
- ⊘ Använd inte denna apparat nära badkar, dusch, handfat eller andra behållare för vatten.
- Ställ apparaten på en fast, jämn och värmetålig yta.
  - Använd inte apparaten för några andra ändamål än sådana som beskrivs i denna bruksanvisning.
  - Använd inte apparaten om den är skadad eller fungerar dåligt.

---

## BILDER

- |                                  |                      |
|----------------------------------|----------------------|
| 1. Trattlock                     | 6. Malningskontroll  |
| 2. Tratt                         | 7. Start/stopp-knapp |
| 3. Kontrollanordning för malning | 8. Ljus              |
| 4. Behållare för malet kaffe     | 9. Signallampa       |
| 5. Behållarlock                  |                      |



---

## PÅFYLLNING

1. Dra ur apparatens sladd ur kontakten.
2. Placera apparaten på ett stabilt, jämnt underlag.
3. Avlägsna trattlocket.
4. Häll kaffebönorna i tratten.
5. Fyll inte på över **max**-markeringen.
6. Sätt på trattlocket igen och tryck ned det helt. Din kaffekvarn kommer inte att fungera om inte trattlocket är ordentligt påsatt.

---

## ANVÄNDNING

1. Vrid malningskontrollen till önskad inställning för malet kaffe (moturs=finmalet, medurs=grovmalet).
2. Du behöver finmalet kaffe för espresso, medelgrovt malet för bryggkaffe och grovmalet för kokkaffe och presskaffe.
3. Tryck på start/stopp-knappen. Ljuset blinkar blått.
4. Tryck ned trattlocket för att sätta igång kvarnen.
5. Din kaffekvarn kommer att mala ned kaffet i behållaren och sedan stoppa automatiskt.
6. För att stänga av manuellt, tryck på start-/stopp-knappen.

---

## TIPS

- Mal bara så mycket som du använder varje gång.
- Man kan förvara hela kaffebönor i en sluten behållare ungefär två veckor, men malet kaffe förlorar en del av sin arom direkt efter malningen.

---

## SKÖTSEL OCH UNDERHÅLL

1. Ta bort trattlocket.
2. Ta bort malningsskivan genom att vrida den medurs och lyfta ur den ur mataren.
3. Torka av malningsskivan, mataren och apparatens utsida med en mjuk, fuktig trasa.
4. Diska trattlocket, behållaren för malet kaffe och locket i varmt vatten med diskmedel, eller i överkorgen i diskmaskinen.
5. För att montera malningsskivan på nytt, tryck ned den och vrid den moturs för att låsa den på plats.

---

## ÅTERVINNING



För att undvika miljö- och hälsoproblem pga. farliga ämnen får man inte kassera apparater eller laddningsbara och icke-laddningsbara batterier märkta med någon av dessa symboler i osorterat kommunalt avfall. Elektriska och elektroniska produkter och, där tillämpligt, laddningsbara och icke-laddningsbara batterier ska alltid kasseras vid en lämplig, officiell återvinnings-/uppsamlingsstation.

Les instruksjonene, oppbevar dem på et trygt sted, og send de med apparatet hvis du gir det videre. Fjern all emballasje før bruk.

---

## VIKTIG SIKKERHETSTILTAK

Følg sikkerhetsinstruksene, inkludert

Dette apparatet kan brukes av barn fra åtte år og personer med nedsatte fysiske, sansende eller mentale evner eller manglende erfaring eller kunnskap hvis slike personer har fått opplæring eller blir holdt under oppsyn og forstår farene som er tilknyttet bruken av apparatet. Barn skal ikke leke med apparatet. Rengjøring og vedlikehold skal ikke utføres av barn med mindre de er over åtte år og holdes under oppsyn. Hold apparatet og ledningen utilgjengelig for barn under åtte år.

Feil bruk av apparatet kan føre til skader.

 Apparatets overflater vil bli varme. Restvarmen vil holde overflatene varme etter bruk.

Hvis kabelen er skadet så må den bli erstattet av fabrikanten, servicepartner eller andre som er kvalifiserte for å unngå fare.

Varmeelementets overflate blir utsatt for overskuddsvarme etter bruk.

Bruk apparatet i samsvar med disse instruksjonene. Gal bruk kan forårsake skader, elektrisk støt eller annen risiko.

Dette apparatet kan brukes av personer med reduserte fysiske, sensoriske eller mentale evner, eller manglende erfaring og kunnskap hvis de har fått tilsyn eller opplæring i bruken av hvordan man bruker apparatet på en trygg måte, og forstår risikoen som er involvert.

Dette apparatet er beregnet for å brukes i husholdninger og liknende bruk, som for eksempel:

- kjøkken for ansatte i butikker, kontorer og andre arbeidsmiljøer;
  - av gjester på hotell, motell og andre boligmiljøer;
  - bed & breakfast-miljøer;
  - gårdshus.
-  Dypp aldri apparatet i væsker, ikke bruk det på badetrom, nær vann eller utendørs.
- Sett apparatet på en stabil, flat og varmeherdet overflate.
  - Ikke bruk apparatet til andre formål enn det som beskrives i disse instruksene.
  - Ikke bruk apparatet hvis det er skadet eller har mangler.

---

## FIGURER

- |                  |                      |
|------------------|----------------------|
| 1. Traktlokk     | 6. Beholderlokk      |
| 2. Trakt         | 7. Kverneskive       |
| 3. Kvernkontroll | 8. Start/stopp-knapp |
| 4. Koppevalg     | 9. Lampe             |
| 5. Kaffebeholder |                      |

---

## PÅFYLLING

1. Koble fra apparatet.
2. Sett apparatet på et fast og plant underlag.
3. Fjern traktlokket.



4. Legg kaffebønner i trakten.
5. Ikke fyll over **max**-merket.
6. Sett traktlokket tilbake og trykk det helt ned. Kaffekvernen vil ikke fungere hvis ikke traktlokket er riktig montert.

---

## BRUK

1. Sett kvernkontrollen til ønsket innstilling (mot klokken = fint, med klokken = grovt).
2. Du trenger en fin kvern for espressokaffe, medium for filterkaffe og grov for kokekaffe og cafetière.
3. Sett kontrollen for koppevalg til ønsket antall kopper (2–12).
4. Trykk på start/stopp-knappen. Lyset vil blinke blått.
5. Trykk ned lokket for å starte kvernen.
6. Kaffekvernen vil male kaffen inn i beholderen og deretter stoppe automatisk.
7. For å slå av manuelt trykker du på start/stopp-knappen.

---

## TIPS

- Kvern bare så mye kaffe som du trenger.
- Du kan oppbevare kaffebønner i en lukket beholder i ca. to uker, men kvernet kaffe begynner å miste sin smak så snart den kommer ut av kvernen.

---

## STELL OG VEDLIKEHOLD

1. Fjern traktlokket.
2. Fjern kverneskiven ved å vri den med klokken og løfte den ut av beholderen.
3. Tørk av kverneskiven, trakten og kaffekvernhuset med en myk, fuktig klut.
4. Vask traktlokket, kaffebeholderen og lokket i varmt såpevann eller i øverste hylle i oppvaskmaskinen.
5. For å sette kverneskiven tilbake må du skyve den nedover og vri den mot klokken for å låse de

---

## RESIRKULERING



For å unngå miljø- og helseproblemer på grunn av farlige stoffer, må apparater og oppladbare og ikke-oppladbare batterier markert med en av disse symbolene ikke kastes i usortert offentlig avfall. Kast alltid elektriske og elektroniske produkter og, hvis relevant, oppladbare og ikke-oppladbare batterier, på et egnet retursted for offentlig resirkulering/innsamling.

Lue käyttöohjeet, säilytä ne ja anna ne laitteen mukana, mikäli luovutat sen toiselle henkilölle. Poista kaikki pakkausmateriaali ennen käyttöä.

---

## TÄRKEITÄ VAROTOIMIA

Seuraa perusvarotoimia, muun muassa seuraavia ohjeita:

Laitetta saavat käyttää yli 8-vuotiaat lapset ja henkilöt, joiden fyysinen, aistienvaarainen tai henkinen toimintakyky on heikentynyt, tai joilla ei ole kokemusta ja tietoa, jos heitä valvotaan/ohjeistetaan, ja he ymmärtävät käyttöön liittyvät vaarat. Lapset eivät saa leikkiä laitteella. Lapset eivät saa puhdistaa tai tehdä hoitotoimia, jos he eivät ole yli 8-vuotiaita ja valvonnan alla. Pidä laite ja kaapeli alle 8-vuotiaiden ulottumattomissa.

Laitteen väärinkäyttö saattaa aiheuttaa henkilövahingon.

⚠ Laitteen pinnat tulevat kuumiksi. Jälkilämpö pitää pinnat kuumina käytön jälkeen.

Jos sähköjohto on vahingoittunut, se pitää antaa valmistajan, tämän huoltopalvelun tai vastaavan pätevyyden omaavan henkilön vaihdettavaksi vaarojen välttämiseksi.

Lämpöelementtien pinnalla on jälkilämpöä käytön jälkeen.

Käytä laitetta näiden ohjeiden mukaisesti. Väärinkäyttö voi aiheuttaa potentiaalisen henkilövahingon, sähköiskun tai muita vaaroja.

Tätä laitetta saavat käyttää henkilöt, joiden fyysinen, aistienvaarainen tai henkinen toimintakyky on heikentynyt tai joilla ei ole kokemusta tai tietoa, jos heitä valvotaan tai ohjeistetaan laitteen turvallisessa käytössä, ja he ymmärtävät käyttöön liittyvät vaarat.

Laitte on tarkoitettu kotitalouskäyttöön ja vastaaviin tarkoituksiin, kuten:

- henkilöstökeittiöt kaupoissa, toimistoissa ja muissa työympäristöissä;
  - hotellien, motellien ja muiden asuntolatyyppisten tilojen asiakastilat;
  - aamiaisen ja majoituksen tarjoavat tilat;
  - maatilat.
- ⚠ Älä käytä tätä laitetta kylpyammeen, suihkun, pesualtaan tai muun vettä sisältävän säiliön lähellä.
- Aseta laite vakaalla, tasaisella ja kuumuutta kestäväälle alustalle.
  - Älä käytä laitetta muihin kuin tässä käyttöohjeessa kuvattuihin tarkoituksiin.
  - Älä käytä laitetta, jos se on vahingoittunut tai toimii huonosti.

---

## PIIRROKSET

- |                           |                                |
|---------------------------|--------------------------------|
| 1. Suppilon kansi         | 6. Säiliön kansi               |
| 2. Suppilo                | 7. Jauhatuspyörä               |
| 3. Jauhatusasteen säätö   | 8. Käynnistys/pysäytys-painike |
| 4. Kuppimäärän valinta    | 9. Valo                        |
| 5. Jauhetun kahvin säiliö |                                |

---

## ÄYTTÄMINEN

1. Irrota laite pistorasiasta.
2. Aseta laite vakaalle, tasaiselle alustalle.
3. Poista suppilon kansi.



4. Laita kahvipavut suppiloon.
5. Älä täytä yli **max**-merkin.
6. Laita suppilon kansi takaisin paikoilleen painamalla sitä alaspäin. Kahvimylly ei toimi, jos suppilon kansi on kunnolla kiinni.

---

## KÄYTTÄMINEN

1. Käännä karkeusasteen säädintä haluamaasi asetukseen jauhetulle kahville (vastapäivään = hieno, myötäpäivään = karkea).
2. Jos jauhat espresso-kahvia tarvitset hienon jauhatuksen, suodatinkahville medium-jauhatuksen ja perkolaattoreille sekä pressopannuille karkean jauhatuksen.
3. Siirrä kuppimäärän valintasäädin haluamasi kuppimäärän kohdalle, jolle tarvitse jauhetun kahvin (2-12).
4. Paina käynnistys/pysäytys-painiketta. Valo vilkkuu sinisenä.
5. Käynnistä mylly painamalla suppilon kansi alas.
6. Kahvimylly jauhaa kahvin säiliöön ja pysähtyy sitten automaattisesti.
7. Voit pysäyttää sen manuaalisesti painamalla käynnistys/pysäytys-painiketta.

---

## VINKKEJÄ

- Jauha vain sen verran kuin tarvitset.
- Voit pitää kahvinpajuja suljettuna noin kaksi viikkoa, mutta jauhettu kahvi alkaa menettää aromiaan heti jauhatuksen jälkeen.

---

## HOITO JA HUOLTO

1. Poista suppilon kansi.
2. Poista jauhatuspyörä kääntämällä sitä myötäpäivään ja nostamalla sen irti suppilosa.
3. Pyyhi jauhatuspyörä, suppilo ja kahvimyllyn ulkopinnat pehmeällä, kostealla liinalla.
4. Pese suppilon kansi sekä jauhetun kahvin säiliö ja kansi lämpimässä saippuavedessä tai astianpesukoneen ylätasolla.
5. Kiinnitä jauhatuspyörä takaisin painamalla sitä alaspäin ja kääntämällä vastapäivään, jolloin se lukittuu.

---

## KIERRÄTYS



Jotta vältettäisiin vaarallisista aineista ympäristölle ja terveydelle koituvat haitat, näillä symboleilla varustettuja laitteita sekä ladattavia ja kertakäyttöisiä paristoja ei saa hävittää lajittelemattomana sekajätteenä. Hävitä sähkö- ja elektroniikkatuotteet sekä, mikäli sovellettavissa, ladattavat ja kertakäyttöiset paristot asianmukaiseen viralliseen kierrätys-/keräilypisteeseen.



## ЭЛЕКТРИЧЕСКАЯ КОФЕВАРКА

Прочтите инструкции, сохраните их, при передаче сопроводите инструкцией. Перед применением изделия снимите с него упаковку.

### ВАЖНЫЕ МЕРЫ ПРЕДОСТОРОЖНОСТИ

Следуйте основным инструкциям по безопасности, включая следующие:

Использование данного устройства детьми старше 8 лет, лицами с ограниченными физическими, сенсорными или умственными способностями, недостатком опыта или знаний допускается при условии контроля или инструктажа и осознания связанных рисков. Детям запрещено играть с устройством. Очистку и обслуживание устройства могут выполнять дети старше 8 лет при условии наблюдения взрослыми. Храните устройство и кабель в недоступном для детей до 8 лет месте.

Неправильное использование прибора может привести к травме.

 Поверхности прибора нагреваются. За счет остаточного тепла поверхности будут оставаться горячими после использования.

Если кабель поврежден, он должен быть заменен производителем, сервисным агентом или другим квалифицированным лицом для предотвращения опасности.

Поверхность нагревательного элемента остается горячей еще в течение некоторого времени после использования прибора.

Используйте прибор в соответствии с приведенными инструкциями. Неправильное использование прибора может привести к травме, поражению электрическим током и возникновению других опасных ситуаций.

Данный прибор предназначен для эксплуатации в домашних условиях или аналогичных областях применения, в том числе в следующих:

- для приготовления пищи в помещениях, предназначенных для персонала магазинов, офисов, а также иных мест работы;
- для использования клиентами гостиниц, мотелей, а также эксплуатации в других местах проживания людей;
- для использования в гостиницах типа bed and breakfast (B & B, ночлег и завтрак);
- для использования в жилых домах на фермах.
- ⚠ Не пользуйтесь устройством вблизи ванны, душа, бассейна или прочих емкостей с водой.
- Устанавливайте прибор на устойчивую, горизонтальную, термостойкую поверхность.
- Прибор предназначен для измельчения только кофейных зерен. Не используйте прибор для целей, не указанных в настоящей инструкции.
- Не используйте прибор, если он поврежден или работает с перебоями.

### ИЛЛЮСТРАЦИИ

- |                                 |                        |
|---------------------------------|------------------------|
| 1. Крышка воронки               | 6. Крышка контейнера   |
| 2. Воронка                      | 7. Жернов              |
| 3. Регулировка помола           | 8. Кнопка пуск/останов |
| 4. Выбор чашки                  | 9. Лампа               |
| 5. Контейнер для смолотого кофе |                        |



---

## ЗАГРУЗКА

1. Отключите прибор от электросети.
2. Установите прибор на устойчивую и ровную поверхность.
3. Снимите крышку воронки.
4. Насыпьте кофейные зерна в воронку.
5. Не насыпайте зерна выше отметки **max** (максимум).
6. Установите крышку воронки на место и нажмите на нее до конца. Если неправильно установить крышку воронки, кофемолка работать не будет.

---

## ЭКСПЛУАТАЦИЯ

1. Поверните регулятор помола на кофемолке в нужное положение (против часовой стрелки = более тонкий, по часовой стрелке = более грубый).
2. Мелкий помол подходит для эспрессо, средний — для фильтр-кофе, а грубый — для приготовления в кофеварках и перколяторах.
3. Укажите, для какого количества чашек нужно смолоть кофе (от 2 до 12).
4. Нажмите кнопку пуска/останова. Индикатор будет мигать синим.
5. Нажмите на крышку воронки, чтобы включить кофемолку.
6. Кофемолка перемелет кофе в контейнер и автоматически остановится.
7. Чтобы выключить питание устройства вручную, нажмите кнопку пуска/останова.

---

## СОВЕТЫ

- Не перемалывайте больше кофе, чем это необходимо.
- В герметично закрытом контейнере кофейные зерна хранятся до двух недель, молотый же кофе начинает терять аромат сразу после помола.

---

## УХОД И ОБСЛУЖИВАНИЕ

1. Снимите крышку воронки.
2. Снимите жернов. Для этого поднимите его из воронки, поворачивая по часовой стрелке.
3. Протрите жернов, воронку и корпус кофемолки мягкой влажной тканью.
4. Промойте крышку воронки, контейнер кофемолки и крышку теплой мыльной водой или на верхней полке посудомоечной машины.
5. Чтобы установить жернов на место, нажмите на него вниз и поверните против часовой стрелки до фиксации.

---

## ПОВТОРНАЯ ПЕРЕРАБОТКА



Во избежание воздействия вредных веществ на окружающую среду и здоровье приборы и батареи одноразового или многократного использования, помеченные одним из этих символов, необходимо утилизировать отдельно от несортированных бытовых отходов. Обязательно утилизируйте электрические и электронные изделия, а также (если это применимо) батареи одноразового или многократного использования в соответствующих официальных пунктах повторной переработки / сбора отходов.

Přečtěte si pokyny a uschovejte je. Pokud zařízení předáte dál, předejte ho i s návodem. Před použitím odstraňte všechny obaly.

---

## DŮLEŽITÁ BEZPEČNOSTNÍ OPATŘENÍ

Dodržujte základní bezpečnostní pokyny, jako jsou:

Tento přístroj mohou používat děti ve věku od 8 let a osoby se sníženými fyzickými, sensorickými či mentálními schopnostmi nebo osoby, které výrobek nikdy nepoužívaly nebo jej neznají, pokud tak činí pod dozorem/byly poučeny a rozumí souvisejícím rizikům. S přístrojem si nesmějí hrát děti. Děti nesmějí provádět čištění a běžnou údržbu, pokud nedosáhly věku alespoň 8 let a nejsou-li pod dozorem. Přístroj i kabel uchovávejte mimo dosah dětí mladších 8 let.

Nesprávné použití zařízení může vést ke zranění.

⚠ Povrchy přístroje budou pálit. Zbytkové teplo zajistí, že povrchy po použití zůstanou horké.

Pokud je poškozený kabel, musí jej vyměnit výrobce, jeho servisní zástupce nebo osoba podobně kvalifikovaná, aby nedošlo k riziku.

Povrch topného tělesa je po použití vystaven zbytkovému teplu.

Přístroj používejte v souladu s tímto návodem. Jakékoliv nesprávné použití může způsobit potenciální zranění, zasažení elektrickým proudem nebo jiná rizika.

Tento přístroj mohou používat osoby se sníženými fyzickými, sensorickými či mentálními schopnostmi nebo osoby, které výrobek nikdy nepoužívaly nebo jej neznají, pokud tak činí pod dozorem/byly poučeny o bezpečném používání přístroje a rozumí souvisejícím rizikům.

Tento přístroj je určen k použití v domácnosti nebo v podobném prostředí, např.:

- v kuchyňkách pro zaměstnance v obchodech, kancelářích a jiných pracovních prostředích;
  - k použití klienty hotelů, motelů a jiných rezidenčních prostředí;
  - v ubytovacích zařízeních se snídaní;
  - ve venkovských staveních.
- ⚠ Tento přístroj nepoužívejte v blízkosti van, sprch, umyvadel či jiných nádob obsahujících vodu.
- Umístěte spotřebič na stabilní, rovnou plochu odolnou vůči teplu.
  - Nepoužívejte spotřebič pro jiný účel, než je uvedeno v těchto pokynech.
  - Nepoužívejte spotřebič, je-li poškozen nebo se objevují poruchy.

---

## NÁKRESY

- |                             |                        |
|-----------------------------|------------------------|
| 1. Víko násypky             | 6. Víko nádoby         |
| 2. Násypka                  | 7. Mlecí kámen         |
| 3. Nastavení mletí          | 8. Tlačítko start/stop |
| 4. Nastavení šálek          | 9. Kontrolka           |
| 5. Nádobka na pomletou kávu |                        |

---

## PLNĚNÍ

1. Přístroj vypojte ze sítě.
2. Přístroj umístěte na stabilní rovný povrch.
3. Sejměte víko násypky.



4. Nасыpte do násypky kávová zrnka.
5. Neplňte nad rysku **max**.
6. Nasadte zpět víko násypky a zatlačte ho úplně dolů. Mlýnek na kávu nebude fungovat, pokud nebude víko násypky správně nasazeno.

---

## POUŽITÍ

1. Nastavení mletí nastavte do vámi požadované polohy (proti směru hodinových ručiček = jemná, ve směru hodinových ručiček = hrubá).
2. Na espresso potřebujete jemně mletou kávu, středně mletou na filtrovanou kávu a hrubě mletou do perkolátorů a french pressu.
3. Nastavení šálků nastavte podle toho, na kolik šálků potřebujete kávu pomlít (2-12).
4. Stiskněte tlačítko start/stop. Kontrolka bude blikat modře.
5. Mlýnek spustíte stlačením víka násypky.
6. Mlýnek na kávu pomele kávu do nádoby a potom se automaticky vypne.
7. Pro manuální vypnutí stiskněte tlačítko start/stop.

---

## RADY

- Melte jen takové množství, jaké je potřeba.
- Kávová zrna můžete skladovat v hermeticky uzavřeném obalu asi dva týdny, ale namletá káva začíná ztrácet chuť hned poté, co ji vyjmete z mlýnku.

---

## PÉČE A ÚDRŽBA

1. Sejměte víko násypky.
2. Mlecí kámen vyjměte tak, že jím otočíte ve směru hodinových ručiček a vytáhnete z násypky.
3. Mlecí kámen, násypku a kryt mlýnku na kávu otřete jemným vlhkým hadrem.
4. Víko násypky a nádobku na pomletou kávu i s víkem umyjte v teplé mýdlové vodě nebo v horním koši myčky na nádobí.
5. Mlecí kámen nasadíte zpět tak, že jej zatlačíte dolů a otočíte jím proti směru hodinových ručiček, aby se zamknul.

---

## RECYKLACE



Abyste nedocházeli k ničení životního prostředí a zdraví kvůli obsaženým nebezpečným látkám, přístroje a dobíjecí i nedobíjecí baterie označené jedním z těchto symbolů nesmějí být vyhazovány do směsného komunálního odpadu. Elektrické a elektronické výrobky, a pokud to přísluší, i dobíjecí i nedobíjecí baterie, vždy likvidujte na oficiálním recyklačním/sběrném místě.

Prečítajte si pokyny a odložte tak, aby ste ich mohli priložiť pri prípadnom odovzdaní výrobku niekomu inému. Pred použitím odstráňte všetky obaly.

## DŮLEŽITÉ BEZPEČNOSTNÉ OPATRENIA

Dodržujte základné bezpečnostné opatrenia, vrátane:

Tento prístroj môžu používať deti od 8 rokov a osoby so zníženými fyzickými, zmyslovými alebo psychickými schopnosťami alebo nedostatkom skúseností a vedomostí ak sú pod dozorom/poučení a sú si vedomí s tým spojených rizík. Deti sa s prístrojom nemajú hrať. Čistenie a používateľská údržba nemajú byť vykonávané deťmi ak nie sú staršie ako 8 rokov a pod dozorom. Prístroj a elektrickú šnúru uchovávajte mimo dosahu detí mladších ako 8 rokov.

Nesprávne používanie spotrebiča môže viesť k poraneniu.

 Povrchy spotrebiča budú horúce. Zvyškové teplo bude po použití udržiavať povrchy teplé.

Ak je prívodný kábel poškodený, musí byť vymenený výrobcom, jeho servisným technikom alebo iným kvalifikovaným odborníkom, aby nedošlo k riziku.

Povrch ohrievacieho telesa je po použití pod vplyvom zvyškového tepla.

Prístroj používajte podľa tohto návodu. Akékoľvek iné použitie môže spôsobiť potenciálne zranenie, elektrický šok alebo iné riziká.

Tento prístroj môžu používať osoby so zníženými fyzickými, senzorickými alebo mentálnymi schopnosťami alebo nedostatkom skúseností a vedomostí ak sú pod dozorom, alebo dostali pokyny súvisiace s používaním prístroja bezpečným spôsobom a chápu riziká s tým spojené.

Tento prístroj je určený na domáce použitie a použitie v podobných situáciách, ako sú napríklad:

- kuchynky pre zamestnancov v obchodoch, kanceláriách a iných pracovných prostrediach;
- použitie klientami v hoteloch, motelloch a iných prostrediach rezidenčného typu;
- v prostrediach typu penziónov;
- vo farmárskych domoch.

 Nepoužívajte tento prístroj v blízkosti vane, sprchy, umývadla alebo iných nádob s vodou.

- Spotrebič postavte na stabilný, vodorovný a teplu odolný povrch.
- Nepoužívajte spotrebič na iné účely ako tie, ktoré sú popísané v týchto pokynoch.
- Nepoužívajte tento spotrebič, ak je poškodený alebo má poruchu.

## NÁKRESY

- |                                       |                        |
|---------------------------------------|------------------------|
| 1. Veko násypky                       | 6. Veko zásobníka      |
| 2. Násypka                            | 7. Koliesko na mletie  |
| 3. Ovládač nastavenia hrubosti mletia | 8. Tlačidlo Start/Stop |
| 4. Výber šálky                        | 9. Svetelná kontrolka  |
| 5. Zásobník na zomletú kávu           |                        |

## PLNENIE

1. Odpojte prístroj z elektrickej siete.
2. Položte prístroj na pevný a rovný povrch.
3. Odstráňte veko násypky.
4. Nasypte do násypky zrnkovú kávu.



5. Nenapĺňajte povyššie značky **max**.
6. Veko násypky založte späť zatlačením celkom nadol. Ak nebude veko násypky správne založené, mlynček na kávu nebude fungovať.

---

## POUŽÍVANIE

1. Otočte ovládač nastavenia hrubosti mletia na nastavenie, ktoré požadujete pre zomletú kávu (proti smeru hodinových ručičiek = jemné, v smere hodinových ručičiek = hrubé).
2. Na kávu espresso potrebujete kávu zomletú na jemno, na filtrovanú kávu stredne zomletú a na prekvapkávače a francúzsky press na hrubo zomletú kávu.
3. Posuňte ovládač výberu šálky na počet šálok, pre ktorý potrebujete zomletú kávu (2-12).
4. Stlačte tlačidlo štart/stop. Svetelná kontrolka bude blikať na modro.
5. Na spustenie mlynčeka zatlačte na veko násypky.
6. Váš mlynček na kávu nameliť kávu do zásobníka, a potom sa automaticky zastaví.
7. Ak chcete prístroj vypnúť ručne, stlačte tlačidlo štart/stop.

---

## TIPY

- Zomelte len toľko, koľko potrebujete.
- Zrnkovú kávu môžete uchovávať v uzavretej nádobe asi dva týždne, ale zomletá káva začína strácať chuť hneď, ako ju vyberiete z mlynčeka.

---

## STAROSTLIVOSŤ A ÚDRŽBA

1. Odstráňte veko násypky.
2. Odstráňte koliesko na mletie jeho otočením v smere hodinových ručičiek a vybratím z násypky.
3. Koliesko na mletie, násypku a kryt mlynčeka na kávu vyutierajte mäkkou, vlhkou utierkou.
4. Veko násypky, zásobník na zomletú kávu a veko umývajte v teplej vode so saponátom alebo vo vrchnom koši umývačky na riad.
5. Koliesko na mletie založte jeho zatlačením nadol a otočením proti smeru hodinových ručičiek, čím ho prichytíte na mieste.

---

## RECYKLÁCIA



Aby nedochádzalo k ohrozeniu zdravia a životného prostredia vplyvom nebezpečných látok, prístroje a nabíjacie a nenabíjacie batérie označené niektorým z týchto symbolov nesmú byť likvidované s netriedeným komunálnym odpadom. Elektrické a elektronické výrobky a prípadne nabíjacie a nenabíjacie batérie vždy odovzdajte na príslušnom oficiálnom mieste pre recykláciu / zber.

Instrukcję należy przeczytać, zachować, przekazać kolejnemu użytkownikowi, jeśli odstępujemy urządzenie innej osobie. Wyjmij z opakowania przed użyciem.

## WSKAZÓWKI DOTYCZĄCE BEZPIECZEŃSTWA

Postępuj zgodnie ze wskazówkami dotyczącymi bezpieczeństwa, między innymi:

Urządzenie może być użytkowane przez dzieci w wieku od 8 lat i starsze oraz osoby o ograniczonej sprawności fizycznej, czuciowej lub psychicznej lub osoby niemające doświadczenia lub znajomości urządzenia, jeśli odbywa się to pod nadzorem / z instruktorem, oraz są świadome istniejących zagrożeń. Dzieci nie powinny bawić się urządzeniem. Dzieci nie powinny czyścić i obsługiwać urządzenia, o ile nie są starsze niż 8 lat i są nadzorowane. Przechowuj urządzenie i przewód zasilania w miejscu niedostępnym dla dzieci w wieku poniżej 8 lat.

Niewłaściwe użytkowanie urządzenia może spowodować obrażenia ciała.

⚠ Powierzchnie urządzenia rozgrzewają się. Resztkowe ciepło powoduje, że powierzchnie jeszcze pozostają gorące po użyciu.

Jeżeli przewód zasilający ulegnie uszkodzeniu, powinien być wymieniony przez producenta, jego serwis techniczny lub specjalistyczny zakład naprawczy w celu uniknięcia zagrożenia.

Na powierzchni elementów grzewczych po wyłączeniu utrzymuje się ciepło resztkowe.

Używaj urządzenia zgodnie z niniejszą instrukcją. Każde niewłaściwe zastosowanie może spowodować uszkodzenie ciała, porażenie prądem lub inne niebezpieczeństwo.

Urządzenie może być użytkowane przez osoby o ograniczonej sprawności fizycznej, czuciowej lub psychicznej lub osoby niemające doświadczenia lub znajomości urządzenia, jeżeli odbywa się to pod nadzorem / z instruktorem oraz są świadome istniejących zagrożeń.

Urządzenie przeznaczone jest do użytku w gospodarstwie domowym i podobnych zastosowaniach jak:

- obiekty gastronomiczne w powierzchniach handlowych, biurach i innych miejscach pracy,
- do użytku przez gości w hotelach, motelach i innym środowisku mieszkalnym;
- obiekty oferujące nocleg ze śniadaniem;
- gospodarstwa rolne.
- ⚠ Nie należy używać tego urządzenia w pobliżu wanny, prysznicza, umywalki lub innych naczyń zawierających wodę.
- Ustaw urządzenie na stabilnej, równej i termoodpornej powierzchni.
- Nigdy nie używaj urządzenia niezgodnie z jego przeznaczeniem określonym w niniejszej instrukcji.
- Nigdy nie używaj uszkodzonego urządzenia lub jeśli zaczęło wadliwie działać.



## RYSUNKI

- |                              |                        |
|------------------------------|------------------------|
| 1. Pokrywa lejka             | 6. Wiekopojemnika      |
| 2. Lejek                     | 7. Żarno               |
| 3. Regulator grubości ziaren | 8. Przycisk Start/stop |
| 4. Wybór filiżanek           | 9. Lampka              |
| 5. Pojemnik kawy mielonej    |                        |

---

## NAPEŁNIANIE

1. Wyjmij wtyczkę przewodu zasilającego z gniazdka.
2. Ustaw urządzenie na stabilnej, poziomej powierzchni.
3. Zdejmij pokrywę lejka.
4. Wsyp ziarna kawy do lejka.
5. Nie napełniaj powyżej oznaczenia **max**.
6. Załóż pokrywę lejka wciskając ją do dołu. Młynek do kawy nie będzie działał, dopóki pokrywa lejka nie jest prawidłowo założona.

---

## UŻYCIE

1. Obróć regulatorem grubości ziaren na ustawienie odpowiedniej miאלkości kawy (w lewo = drobno mielona, w prawo = grubo mielona).
2. Do kawy espresso kawa powinna być drobno mielona, do kawy filtrowanej - średnio mielona, do kawowarów i kafetierek - grubo mielona.
3. Ustaw pokrętkę wyboru ilości filiżanek na potrzebną liczbę (2-12).
4. Naciśnij przycisk Start/stop. Lampka zacznie migać niebiesko.
5. Aby uruchomić młynek wciśnij pokrywę lejka.
6. Młynek do kawy zemle potrzebną ilość kawy do pojemnika i automatycznie się zatrzyma.
7. Aby wyłączyć ręcznie, naciśnij przycisk Start/stop.

---

## WSKAZÓWKI

- Zmiel tylko tyle, ile trzeba.
- Kawę zmieloną można przechowywać w szczelnym pojemniku przez około dwa tygodnie, lecz kawa mielona zaczyna tracić smak od razu po opuszczeniu młynka.

---

## KONSERWACJA I OBSŁUGA

1. Zdejmij pokrywę lejka.
2. Wymontuj żarno, skręcając je w prawo i wyjmij je z lejka.
3. Wytrzyj wilgotną ściereczką żarno, lejek i obudowę młynka do kawy.
4. Umyj pokrywę lejka, pojemnik kawy zmielonej i jego pokrywę w ciepłej wodzie z mydłem, lub na górnej półce zmywarki.
5. Aby zamontować żarno, wepchnij je ku dołowi i obróć w lewo, aby zablokować.

---

## RECYKLING



Aby uniknąć problemów środowiskowych i zdrowotnych spowodowanych niebezpiecznymi substancjami, sprzętu, akumulatorów i baterii oznaczonych jednym z tych symboli nie należy wyrzucać z niesortowanymi odpadami komunalnymi. Produkty elektryczne i elektroniczne, w tym, baterie jednorazowe i akumulatory, należy zawsze utylizować w odpowiednim publicznym punkcie zbiórki odpadów/recyklingu.



Pročitajte upute, držite ih na sigurnom mjestu, prosljedite ih ako dajete uređaj. Uklonite cijelo pakiranje prije uporabe.

---

## VAŽNE SIGURNOSNE MJERE

Poštujte osnovne sigurnosne mjere, uključujući sljedeće:

Ovaj uređaj mogu koristiti djeca od 8 godina pa na više i osobe smanjenih tjelesnih, osjetilnih ili mentalnih sposobnosti ili osobe koje ne raspolažu iskustvom i znanjem ako su pod nadzorom ili rade po uputama, te razumiju uključene opasnosti. Djeca se ne smiju igrati s uređajem. Čišćenje i održavanje ne smiju vršiti djeca ako nisu starija od 8 godina i moraju biti pod nadzorom. Držite uređaj i kabel van dosega djece mlađe od 8 godina.

Pogrešna uporaba aparata može uzrokovati ozljedu.

 Površine uređaja će postati vruće. Preostala toplina održavat će površine toplim nakon uporabe.

Ako je kabel oštećen, radi izbjegavanja opasnosti, mora ga zamijeniti proizvođač, ovlašteni servis ili osoba slične stručnosti.

Nakon uporabe, na površini grijaćeg elementa zadržava se preostala toplina.

Rabite uređaj prema ovim uputama. Bilo kakva pogrešna uporaba može uzrokovati potencijalne ozljede, strujni udar ili druge opasnosti.

Ovaj uređaj mogu koristiti osobe smanjenih tjelesnih, osjetilnih ili mentalnih mogućnosti ili osobe koje ne raspolažu iskustvom i znanjem ako su pod nadzorom ili rade po uputama koje se odnose na sigurno korištenje uređaja, te razumiju uključene opasnosti.

uređaja, te razumiju uključene opasnosti.

Ovaj uređaj namijenjen je za kućnu uporabu ili slične primjene kao što su:

- područja s kuhinjama za osoblje, kao što su prodavaonice, uredi i druga radna okružja
- za goste u hotelima, motelima i drugim vrstama stambenih prostora
- smještaji s uslugom doručka
- seoska domaćinstva.

 Nemojte koristiti ovaj uređaj u blizini kada, tuševa, umivaonika ili drugih posuda s vodom.

- Postavite uređaj na stabilnu, ravnu površinu, otpornu na toplinu.
- Nemojte koristiti uređaj u bilo koje druge svrhe osim onih opisanih u ovim uputama.
- Nemojte koristiti uređaj ako je oštećen ili neispravan.

---

## CRTEŽI

- |                              |                       |
|------------------------------|-----------------------|
| 1. Poklopac lijevka          | 6. Poklopac spremnika |
| 2. Lijevak                   | 7. Kotač za mljevenje |
| 3. Regulator mljevenja       | 8. Tipka start/stop   |
| 4. Odabir broja šalica       | 9. Svjetlo            |
| 5. Spremnik za mljevenu kavu |                       |

---

## PUNJENJE

1. Izvucite utikač iz utičnice.
2. Postavite uređaj na stabilnu, ravnu površinu.



3. Skinite poklopac lijevka.
4. Stavite zrna kave u lijevak.
5. Nemojte napuniti preko oznake **max**.
6. Vratite na mjesto poklopac lijevka pritiskajući ga prema dolje do kraja. Mlinac za kavu neće raditi ako poklopac lijevka nije pravilno postavljen.

---

## UPORABA

1. Okrenite regulator mljevenja na željenu postavku za mljevenje kave (u smjeru suprotnom od kazaljke na satu = fino mljevena, u smjeru kazaljke na satu = grubo mljevena kava).
2. Fino mljevena kava se koristi za espresso kavu, srednje mljevena za filter kavu, a grubo mljevena za posude za kuhanje kave - perkolatore i cafetiere.
3. Pomjerite regulator za odabir broja šalica na broj šalica za koje treba samljeti kavu (2-12).
4. Pritisnite tipku start/stop. Svjetlo će treperiti plavom bojom.
5. Za pokretanje mlinca pritisnite poklopac lijevka prema dolje.
6. Mlinac za kavu će mljeti kavu u spremnik i potom će se automatski zaustaviti.
7. Za ručno isključivanje, pritisnite tipku start/stop.

---

## SAVJETI

- Meljite samo neophodnu količinu.
- Kafa u zrnima se može čuvati u hermetički zatvorenoj posudi otprilike dve nedelje, dok mlevena kafa gubi aromu čim izađe iz mlina.

---

## ČIŠĆENJE I ODRŽAVANJE

1. Skinite poklopac lijevka.
2. Skinite kotač za mljevenje tako što ćete ga okrenuti u smjeru kazaljke na satu i podići s lijevka.
3. Obrišite kotač za mljevenje, lijevak i kućite mlinca za kavu mekanom, vlažnom krpom.
4. Operite poklopac lijevka, spremnik za mljevenu kavu i poklopac u toploj sapunici ili na gornjoj rešetki perlice.
5. Za vraćanje kotača za mljevenje na mjesto, gurnite ga prema dolje i okrenite ga u smjeru suprotnom od kazaljke na satu kako biste ga blokirali.

---

## RECIKLAŽA



Kako bi se izbjegle štetne posljedice na okoliš i zdravlje zbog opasnih supstanci, uređaji i punjive i nepunjive baterije obilježene jednim od ovih simbola ne smiju se zbrinjavati kao nerazvrstani komunalni otpad. Uvijek odložite električne i elektroničke proizvode i , gdje je primjenljivo, punjive i nepunjive baterije, u odgovarajućem zvaničnom mjestu za sakupljanje/reciklažu.

Preberite navodila, jih shranite na varnem in jih predajte skupaj z napravo, če jo posredujete naprej. Pred uporabo odstranite vso embalažo.

## POMEMBNA VAROVALA

Sledite osnovnim varnostnim ukrepom, vključno z:

To napravo smejo uporabljati otroci, stari najmanj 8 let, in osebe z zmanjšanimi fizičnimi, čutnimi ali duševnimi sposobnostmi ali s pomanjkljivimi izkušnjami in znanjem, če so pri tem pod nadzorom/ dobijo navodila in razumejo s tem povezana tveganja. Otroci se z napravo ne smejo igrati. Otroci ne smejo čistiti in vzdrževati naprave, če niso starejši od 8 let ter pod nadzorom. Napravo in kabel varujte pred dosegom otrok, mlajših od 8 let.

Zloraba naprave lahko povzroči telesne poškodbe.

⚠ Površine naprave se segrejejo. Zaradi preostale toplote bodo površine vroče tudi po uporabi.

Če je kabel poškodovan, ga mora zamenjati proizvajalec, njegov servisni zastopnik ali kdo s podobnimi pooblastili, da se prepreči tveganje.

Zaradi preostale toplote se površina grelnega elementa segreje po uporabi.

Napravo uporabljajte skladno s temi navodili. Kakršna koli nepravilna uporaba lahko povzroči poškodbe, električni šok ali druge nevarnosti.

Napravo lahko uporabljajo osebe z zmanjšanimi fizičnimi, senzornimi ali mentalnimi sposobnostmi ali s pomanjkanjem izkušenj ter znanja, če so pod stalnim nadzorom ali so dobili navodila o varni uporabi naprave ter razumejo možne nevarnosti.

Ta naprava je namenjena uporabi v gospodinjstvu in podobnih okoliščinah, kot so na primer:

- čajne kuhinje v trgovinah, pisarnah in druga delovna okolja;
- gostje v hotelih, motelih in druga podobna stanovanjska okolja;
- nastavitve z zajtrkom in podobno;
- kmetije.

- ⚠ Te naprave ne uporabljajte v bližini kadi, prh, lavorjev in drugih posod z vodo.
- Napravo postavite na stabilno vodoravno površino, ki je odporna proti vročini.
- Naprave ne uporabljajte za nič drugega kot za namene, ki so opisani v teh navodilih.
- Naprave ne upravljajte, če je poškodovana ali če ne deluje pravilno.

## RISBE

- |                                |                         |
|--------------------------------|-------------------------|
| 1. Pokrov zgornje posode       | 6. Pokrov vsebnika      |
| 2. Zgornja posoda              | 7. Mlevno kolo          |
| 3. Nastavljanje stopnje mletja | 8. Gumb za vklop/izklop |
| 4. Izbira skodelic             | 9. Lučka                |
| 5. Vsebnik za mleto kavo       |                         |

## POLNJENJE

1. Napravo izključite iz električnega omrežja.
2. Napravo postavite na stabilno in ravno površino.
3. Odstranite pokrov zgornje posode.
4. V zgornjo posodo dajte kavna zrna.



5. Ne napolnite preko oznake **max**.
6. Ponovno namestite pokrov zgornje posode in ga pritisnite povsem navzdol. Vaš kavni mlinček ne bo deloval, če pokrov zgornje posode ni pravilno nameščen.

---

## UPORABA

1. Zavrtnite nastavljanje stopnje mletja na nastavitev, na katero želite zmleti kavo (v nasprotni smeri urinega kazalca = fino, v smeri urinega kazalca = grobo).
2. Za espresso potrebujete fino mleto kavo, srednje mleto za filter kavo in grobo mleto za perkolatorje in kafetiere.
3. Pomaknite nastavitev izbire skodelic na število skodelic, za katero potrebujete mleto kavo (2–12).
4. Pritisnite gumb vklop/izklop. Lučka bo utripala modro.
5. Pritisnite navzdol na pokrov zgornje posode, da zaženete svoj mlinček.
6. Vaš kavni mlinček bo kavo mlet v vsebnik, nato se bo samodejno ustavil.
7. Za ročni izklop pritisnite gumb vklop/izklop.

---

## NASVETI

- Zmeljite le toliko kave, kot jo potrebujete.
- Kavna zrna lahko pustite v zaprti posodi približno dva tedna, zmleta kava pa začne izgubljati aromo takoj, ko pride iz mlinčka.

---

## NEGA IN VZDRŽEVANJE

1. Odstranite pokrov zgornje posode.
2. Če želite odstraniti mlevno kolo, ga obrnite v smeri urinega kazalca in ga dvignite iz zgornje posode.
3. Obrišite mlevno kolo, zgornjo posodo in ohišje kavnega mlinčka z mehko in vlažno krpo.
4. Pokrov zgornje posode, vsebnik za mleto kavo in pokrov operite ročno v topli milnici ali v zgornjem predalu pomivalnega stroja
5. Za ponovno namestitev mlevnega kolesa ga potisnite navzdol in zavrtnite v nasprotni smeri urinega kazalca, da ga zaklenete.

---

## RECIKLIRANJE



Za preprečitev okoljskih in zdravstvenih težav zaradi nevarnih snovi naprav in polnilnih in navadnih baterij, označenih z enim od teh simbolov, ni dovoljeno odstraniti med nesortirane komunalne odpadke. Električne in elektronske izdelke in, kjer velja, tudi polnilne in navadne baterije odstranite na ustreznem uradnem mestu za recikliranje/zbiranje.

Διαβάστε τις οδηγίες, φυλάξτε τις σε ασφαλές μέρος και σε περίπτωση που δώσετε τη συσκευή σε άλλον χρήστη, δώστε μαζί και τις οδηγίες. Αφαιρέστε όλα τα υλικά συσκευασίας πριν από τη χρήση.

## ΣΗΜΑΝΤΙΚΑ ΜΕΤΡΑ ΑΣΦΑΛΕΙΑΣ

Τηρείτε τα βασικά μέτρα ασφάλειας, συμπεριλαμβανομένων των παρακάτω:

Η παρούσα συσκευή μπορεί να χρησιμοποιηθεί από παιδιά ηλικίας άνω των 8 ετών και άτομα με μειωμένες σωματικές, αισθητήριες ή διανοητικές ικανότητες ή άτομα που δεν διαθέτουν επαρκή εμπειρία ή γνώση, υπό την προϋπόθεση ότι θα βρίσκονται υπό επίβλεψη ή θα λάβουν σχετικές οδηγίες και κατανοούν τους κινδύνους που ενέχει η χρήση της συσκευής. Τα παιδιά δεν πρέπει να χρησιμοποιούν τη συσκευή ως παιχνίδι. Ο καθαρισμός και η συντήρηση από χρήστη δεν πρέπει να πραγματοποιούνται από παιδιά, εκτός κι αν είναι άνω των 8 ετών και βρίσκονται υπό επίβλεψη. Να διατηρείτε τη συσκευή και το καλώδιο μακριά από παιδιά ηλικίας κάτω των 8 ετών.

Σε περίπτωση κακής χρήσης της συσκευής μπορεί να προκληθεί τραυματισμός.

 Οι επιφάνειες της συσκευής θερμαίνονται υπερβολικά. Οι επιφάνειες θα συνεχίσουν να καίνε και μετά από τη χρήση λόγω της υπολειπόμενης θερμότητας.

Εάν το καλώδιο είναι φθαρμένο, πρέπει να αντικατασταθεί από τον κατασκευαστή, τον αντιπρόσωπό του ή κάποιο εξουσιοδοτημένο πρόσωπο προς αποφυγή κινδύνων.

Μετά τη χρήση, η επιφάνεια του θερμοστοιχείου εξακολουθεί να είναι ζεστή.

Χρησιμοποιείτε τη συσκευή σύμφωνα με τις παρούσες οδηγίες. Τυχόν κακή χρήση μπορεί να προκαλέσει τραυματισμό, ηλεκτροπληξία ή άλλους κινδύνους.

Η παρούσα συσκευή μπορεί να χρησιμοποιηθεί από άτομα με περιορισμένες φυσικές, αισθητηριακές ή νοητικές ικανότητες ή άτομα χωρίς εμπειρία και γνώσεις, εφόσον βρίσκονται υπό επίβλεψη ή καθοδήγηση σχετικά με την ασφαλή χρήση της συσκευής και εφόσον έχουν κατανοήσει τους εμπλεκόμενους κινδύνους.

Η συσκευή αυτή προορίζεται για χρήση σε οικιακές και παρόμοιες εφαρμογές, όπως:

- κουζίνες προσωπικού σε καταστήματα, γραφεία και άλλους χώρους εργασίας
- από πελάτες σε ξενοδοχεία, μοτέλ και άλλους χώρους διαμονής
- χώρους φιλοξενίας τύπου bed and breakfast (δωμάτιο σε κατοικία, μαζί με πρωινό)
- αγροτικές κατοικίες.

 Μην χρησιμοποιείτε αυτή τη συσκευή κοντά σε μπανιέρες, ντουζιέρες, νιπτήρες ή άλλα δοχεία που περιέχουν νερό.

- Τοποθετήστε τη συσκευή σε σταθερή, πυράντοχη επιφάνεια.
- Μην χρησιμοποιείτε τη συσκευή για οποιονδήποτε σκοπό πέραν αυτού που περιγράφεται στις παρούσες οδηγίες.
- Μην χρησιμοποιείτε τη συσκευή εάν είναι φθαρμένη ή παρουσιάζει δυσλειτουργίες.



---

## ΣΧΕΔΙΑ

- |                          |                            |
|--------------------------|----------------------------|
| 1. Καπάκι χοάνης         | 6. Καπάκι δοχείου          |
| 2. Χοάνη                 | 7. Τροχός άλεσης           |
| 3. Χειριστήριο άλεσης    | 8. Κουμπί έναρξης/διακοπής |
| 4. Επιλογή φλιτζανιού    | 9. Λυχνία                  |
| 5. Δοχείο αλεσμένου καφέ |                            |
- 

## ΓΕΜΙΣΜΑ

1. Βγάλτε το βύσμα της συσκευής από την πρίζα.
  2. Τοποθετήστε τη συσκευή σε σταθερή, επίπεδη επιφάνεια.
  3. Αφαιρέστε το καπάκι της χοάνης.
  4. Βάλτε τους κόκκους του καφέ μέσα στη χοάνη.
  5. Μη γεμίζετε παραπάνω από την ένδειξη **max**.
  6. Τοποθετήστε ξανά το καπάκι της χοάνης πιέζοντάς το μέχρι τέρμα προς τα κάτω. Ο μύλος του καφέ δε λειτουργεί εάν το καπάκι της χοάνης δεν έχει τοποθετηθεί σωστά.
- 

## ΧΡΗΣΗ

1. Στρέψτε το χειριστήριο άλεσης στη ρύθμιση που επιθυμείτε για τον αλεσμένο καφέ (αριστερόστροφα= ψιλός, δεξιόστροφα= χοντρός).
  2. Χρειάζεστε ψιλή άλεση για τον καφέ εσπρέσο, μεσαία άλεση για τον καφέ φίλτρου και χοντρή άλεση για καφετιέρες με μόνιμο φίλτρο ή ατομικές.
  3. Μετακινήστε το χειριστήριο επιλογής φλιτζανιού για όσα φλιτζάνια χρειάζεστε αλεσμένο καφέ (2-12).
  4. Πατήστε το κουμπί έναρξης/διακοπής. Η λυχνία θα αναβοσβήνει με μπλε χρώμα.
  5. Πιέστε προς τα κάτω το καπάκι χοάνης, για να ξεκινήσει ο μύλος να λειτουργεί.
  6. Ο μύλος του καφέ θα αλέσει τον καφέ μέσα στο δοχείο, μετά θα σταματήσει αυτόματα.
  7. Για να τον απενεργοποιήσετε με το χέρι, πατήστε το κουμπί έναρξης/διακοπής.
- 

## ΣΥΜΒΟΥΛΕΣ

- Να αλέθετε μόνο την ποσότητα που χρειάζεστε.
  - Μπορείτε να διατηρήσετε τους κόκκους καφέ σε ένα αεροστεγές δοχείο για περίπου δύο εβδομάδες, αλλά ο αλεσμένος καφές αρχίζει να χάνει τη γεύση του αμέσως μόλις εξέλθει από τον μύλο.
- 

## ΦΡΟΝΤΙΔΑ ΚΑΙ ΣΥΝΤΗΡΗΣΗ

1. Αφαιρέστε το καπάκι της χοάνης.
  2. Για να αφαιρέσετε τον τροχό άλεσης στρέψτε τον δεξιόστροφα και τραβήξτε τον προς τα πάνω για να τον βγάλετε από την χοάνη.
  3. Σκουπίστε τον τροχό άλεσης, την χοάνη και το περίβλημα του μύλου του καφέ με ένα μαλακό, νωπό πανί.
  4. Πλύντε το καπάκι της χοάνης, το δοχείο και το καπάκι του αλεσμένου καφέ με ζεστή σαπουνάδα ή στο επάνω καλάθι του πλυντηρίου πιάτων.
  5. Για να βάλετε τον τροχό άλεσης ξανά στη θέση του, σπρώξτε τον προς τα κάτω και στρέψτε τον αριστερόστροφα για να ασφαλίσει.
- 

## ΑΝΑΚΥΚΛΩΣΗ



Για την αποφυγή προβλημάτων στο περιβάλλον και την υγεία λόγω επιβλαβών ουσιών, οι συσκευές και οι επαναφορτιζόμενες και μη επαναφορτιζόμενες μπαταρίες που επισημαίνονται με κάποιο από αυτά τα σύμβολα, δεν πρέπει να απορρίπτονται με τα κοινά οικιακά απορρίμματα. Να απορρίπτετε πάντα τις ηλεκτρικές και ηλεκτρονικές συσκευές και, όπου χρειάζεται, τις επαναφορτιζόμενες και μη επαναφορτιζόμενες μπαταρίες, σε κατάλληλο, επίσημο σημείο συλλογής/ανακύκλωσης.

A használati utasítást olvassa el és őrizze meg; ha továbbadja a készüléket, mellékelje azt is a termékhez. Használat előtt teljes egészében távolítsa el a csomagolást.

## FONTOS ÓVINTÉZKEDÉSEK

Kövesse az alábbi alapvető biztonsági óvintézkedéseket:

Az eszközt 8 éves (vagy idősebb) gyermekek és csökkent fizikai, érzékszervi vagy mentális képességekkel rendelkező vagy tapasztalatlan személyek csak felügyelet alatt/mások utasításainak megfelelően és csak akkor használhatják, ha tisztában vannak a használatból eredő kockázatokkal. Gyermekek nem játszhatnak az eszközzel. A készülék tisztítását és karbantartását gyermekek csak felügyelet alatt és csak akkor végezhetik, ha 8 évesnél idősebbek. Tartsa az eszközt és a kábelt 8 éven aluli gyermekektől elzárva.

A készülék helytelen használata sérülést okozhat.

⚠️ A készülék felületei felforrósodnak. A maradék hő miatt használat után forróak maradnak a felületek.

Ha a kábel megromlott, ki kell cserélni a gyártóval, egy szerviz munkatársával vagy egy hasonlóan szakképzett személlyel, hogy elkerülje a veszélyeket.

A fűtőegység felszíne még meleg lehet használat után.

A készüléket az utasításoknak megfelelően használja. A helytelen használat potenciális sérülést, áramütést okozhat, illetve egyéb kockázattal járhat.

Felügyelet mellett, valamint biztonságos módon lebonyolított képzést követően a készüléket fizikailag, mentálisan sérült, gyengén látó vagy halló emberek is használhatják, illetve olyanok, akik nem rendelkeznek tapasztalattal, illetve szaktudással. A felhasználóknak tisztában kell lenniük az esetleges kockázatokkal.

A készüléket otthoni és ahhoz hasonló felhasználásra tervezték:

- üzletek, irodák és egyéb munkahelyek konyhájában;
  - a vendégek által hotelekben, motelekben, illetve egyéb lakókörnyezetben;
  - reggelit kínáló szálláshelyeken;
  - tanyai háztartásban.
- ⚠️ Ne használja a készüléket fürdőkád, zuhanyzó, medence vagy egyéb vizet tartalmazó edény mellett.
- Helyezze a készüléket egy stabil, sík, hőálló felületre.
  - A készüléket az utasításokban leírtakon kívül más célra ne használja.
  - Ne működtesse a készüléket, ha az megromlott vagy hibásan működik.

## RAJZOK

- |                           |                    |
|---------------------------|--------------------|
| 1. Tartály fedele         | 6. A tároló fedele |
| 2. Tartály                | 7. Őrlőkerék       |
| 3. Darálás vezérlője      | 8. Start/stop gomb |
| 4. Csésze kiválasztása    | 9. Világítás       |
| 5. Az őrölt kávé tárolója |                    |



---

## MEGTÖLTÉS

1. Húzza ki a készüléket.
2. Helyezze a készüléket stabil, vízszintes felületre.
3. Vegye le a tartály fedelét.
4. Helyezzen kávébabot a tartályba.
5. Ne töltse a **max** jelnél tovább.
6. Tegye vissza a tartály fedelét úgy, hogy teljesen lenyomja azt. A kávédaráló addig nem fog működni, amíg a tartály fedele nincs megfelelően a helyén.

---

## HASZNÁLAT

1. A kávé darálásához állítsa a darálás vezérlőjét a kívánt beállításra (óramutató járásával ellentétesen = finom, óramutató járásával megegyező = durva).
2. Finom őrlés szükséges az eszpresszó kávéhoz, közepes a filteres kávéhoz és durva a presszókávéhoz és a cafetiérehez.
3. Állítsa a csésze kiválasztása vezérlőjét arra a számra, amennyi csésze kávéhoz szeretne kávé darálni. (2-12).
4. Nyomja meg a start/stop gombot. A lámpa kéken fog villogni.
5. Nyomja le a tartály fedelét a darálás megkezdéséhez.
6. A kávédaráló egy tárolóba fogja darálni a kávé, majd automatikusan le fog állni.
7. Ha manuálisan szeretné leállítani, nyomja meg a start/stop gombot.

---

## TIPPEK

- Csak annyit daráljon amennyire szüksége van.
- Darálás után a kávészemek veszítenek minőségükből, ezért jó megoldás ha zárt dobozban tároljuk, így akár 2 hétig is megmarad a friss aroma.

---

## ÁPOLÁS ÉS KARBANTARTÁS

1. Vegye le a tartály tetejét.
2. Távolítsuk el az őrlőkereket úgy, hogy elcsavarjuk az óramutató járásával ellentétes irányba, majd kiemeljük a tartályból.
3. Egy puha, nedves ruhával töröljük át az őrlőkereket, a tartályt és a kávédaráló házát.
4. Mossa el a tartály fedelét, az őrlött kávé tartóját és a fedelet meleg, szappanos vízben vagy a mosogatógép felső polcán.
5. Ha szeretné visszatenni az őrlőkereket, nyomja lefelé, majd fordítsa el az óramutató járásával ellentétesen a zároláshoz.

---

## ÚJRAHASZNOSÍTÁS



Az alábbi jelölések valamelyikével ellátott készülékekben, valamint újratölthető és nem újratölthető akkumulátorokban jelen lévő veszélyes anyagok jelentette környezeti és egészségi kockázatok elkerülése érdekében ezeket tilos a háztartási hulladékkal együtt megsemmisíteni. Az elektromos és elektronikus termékeket, és, ha vannak, az újratölthető és nem újratölthető akkumulátorokat mindig a megfelelő hivatalos hulladék-újrahasznosító/begyűjtő központba kell vinni.



Talimatları okuyun, güvenli bir yerde saklayın, cihazın el deęiřtirmesi halinde cihazla birlikte aktarın. Kullanmadan önce cihazın tüm ambalajını çıkarın.

## ÖNEMLİ GÜVENLİK KURALLARI

Ařaęıdakiler dahil, tüm temel güvenlik önlemlerini izleyin:

Bu cihaz, 8 yař ve üzeri çocuklar ve yetersiz fiziksel, duyuşsal veya zihinsel kapasitelere sahip veya deneyim ve bilgisi bulunmayan kiřiler tarafından, sadece denetim/talimat altında olmaları ve ierilen tehlikeleri anlamaları kaydıyla kullanılabilir. Çocuklar cihazla oyun oynamamalıdır. Temizlik ve kullanıcı bakımı iřlemleri, 8 yařın üzerinde ve denetim altında olmadıkları taktirde, çocuklar tarafından gerekleřtirilmemelidir. Cihazı ve kablosunu 8 yařın altındaki çocuklardan uzak tutun. Cihazın yanlış biçimde kullanılması, yaralanmalara yol açabilir.

⚠ Cihazın yüzeyleri çok ısınabilir. Kalan ısı, yüzeyleri kullanımdan sonra sıcak tutmaya devam edecektir.

Hasarlı elektrik kabloları, güvenlik aısından sadece üretici, üreticinin yetkili servisleri veya benzer niteliklere sahip kiřiler tarafından deęiřtirilmelidir.

Kullanımdan sonra, ısıtma devresinin yüzeyinde sıcaklık kalabilir.

Cihazı bu talimatlara göre kullanın. Herhangi bir yanlış kullanım potansiyel yaralanmalara, elektrik arpmalarına veya dięer tehlikelere neden olabilir.

Bu cihaz, cihazın emniyetli bir řekilde kullanımına yönelik gözetim veya talimatlar verildięi ve ilgili tehlikeleri anladıkları takdirde, yetersiz fiziksel, duyuşsal veya zihinsel kapasiteleri olan veya bilgi veya deneyimi bulunmayan kiřiler tarafından kullanılabilir.

Bu cihaz ev iinde ve ařaęıdakiler gibi benzer uygulamalarda kullanım iin tasarlanmıřtır:

- maęazalar, ofisler ve dięer alıřma ortamlarındaki personel mutfaęı alanları;
- oteller, moteller ve dięer ev tipi ortamlarda müřteriler tarafından;
- oda-kahvaltı tip
- iftlik evleri
- ⊘ Bu cihazı banyo küvetleri, duř tekneleri, lavabolar veya su ieren dięer kapların yakınında kullanmayın.
- Cihazı sabit, düz, ısıya dayanıklı bir zemin üzerine yerleřtirin.
- Cihazı, bu talimatlarda belirtilenler diřında bir amala kullanmayın.
- Hasarlı veya arızalı cihazları alıřtırmayın.

## IZIMLER

- |                           |                          |
|---------------------------|--------------------------|
| 1. Doldurma oluęu kapaęı  | 6. Hazne kapaęı          |
| 2. Doldurma oluęu         | 7. Öęütme arkı          |
| 3. Öęütme kumandası       | 8. Bařlat/doldur düęmesi |
| 4. Fincan seimi          | 9. Lamba                 |
| 5. ekilmiş kahve haznesi |                          |

## DOLUM

1. Cihazın fiřini elektrik prizinden ekin.
2. Cihazı sabit, düz bir yüzeyin üzerine yerleřtirin.



3. Doldurma oluğu kapağını çıkarın.
4. Doldurma oluğuna kahve çekirdeklerini koyun.
5. Doldurma işlemi sırasında **max** işaretinin üzerine geçmeyin.
6. Doldurma oluğu kapağını sonuna kadar bastırarak tekrar yerine takın. Kahve öğütme makineniz, doldurma oluğu kapağı yerine doğru şekilde oturmadığı takdirde çalışmayacaktır.

---

## KULLANIM

1. Öğütme kumandasını çekilmiş kahve için gerekli gördüğünüz ayara döndürün (saat yönünün aksi = ince, saat yönü = iri).
2. Espresso kahve için ince, filtre kahve için orta ve percolator'lar ve cafetière'ler için iri öğütülmüş kahveye ihtiyacınız olacaktır.
3. Fincan seçim kumandasını, (2-12) çekilmiş kahve için ihtiyacınız olan fincan sayısına getirin.
4. Başlat/Durdur (Start/Stop) düğmesine basın. Lamba mavi renkte yanıp sönecektir.
5. Değirmeninizi çalıştırmak için besleme haznesinin kapağına bastırın.
6. Kahve öğütme makineniz kahveyi hazneye öğütmeye başlayacak ve ardından otomatik olarak duracaktır.
7. Manuel olarak kapatmak için, Başlat/Durdur düğmesine basın.

---

## İPUÇLARI

- Sadece ihtiyacınız kadar kahve öğütün.
- Kahve çekirdeklerini hava almayan bir kapta yaklaşık iki hafta saklayabilirsiniz, ancak öğütülmüş kahve öğütücüdün çıkarıldığı andan itibaren lezzetini kaybetmeye başlar.

---

## TEMİZLİK VE BAKIM

1. Doldurma oluğu kapağını çıkarın.
2. Öğütme çarkını saat yönünde döndürerek ve doldurma oluğundan dışarı doğru kaldırarak çıkarın.
3. Öğütme çarkını, doldurma oluğunu ve kahve öğütme yuvasını yumuşak, nemli bir bezle silin.
4. Doldurma oluğu kapağını, çekilmiş kahve haznesini ve kapağı ılık sabunlu suda veya bulaşık makinesinin üst rafında yıkayın.
5. Öğütme çarkını tekrar yerine takmak için, aşağı doğru bastırın ve yerine kilitlemek için saatin aksi yönünde döndürün.

---

## GERİ DÖNÜŞÜM



Tehlikeli maddelerin yol açacağı çevre ve sağlık sorunlarını önlemek için, şu sembollerden biri ile işaretlenmiş cihazlar ve şarj edilebilir ve tek kullanımlık piller genel evsel atıklarla birlikte çöpe atılmamalıdır. Elektrikli ve elektronik ürünleri ve ilgili olabilecek şarj edilebilir ve tek kullanımlık pilleri her zaman resmi, uygun bir geri dönüşüm/toplama noktasına bırakın.

Bakanlıkça tespit ve ilan edilen kullanım ömrü 7 yıldır

Taşıma ve nakliye sırasında dikkat edilecek hususlar :  
Ürünü düşürmeyiniz  
Darbelere maruz kalmamasını sağlayınız  
Cihazı nakliye sırasında orijinal ambalajında taşıyınız.

Citiți instrucțiunile, păstrați-le într-un loc sigur; dacă dați aparatul altcuiva, nu uitați să dați și instrucțiunile. Îndepărtați toate ambalajele înainte de folosire.

## PREVEDERI IMPORTANTE DE SIGURANȚĂ

Respectați măsurile de siguranță de bază, inclusiv:

Aparatul poate fi folosit de copii în vârstă de 8 ani sau mai mari și de către persoane cu capacități fizice, senzoriale sau mentale reduse sau lipsă de experiență și cunoștințe dacă sunt supravegheați/instruiți și înțeleg pericolele la care se supun. Copiii nu trebuie să se joace cu aparatul. Curățarea și utilizarea de către utilizator nu trebuie efectuate de copii decât dacă aceștia au peste 8 ani și sunt supravegheați. Nu lăsați aparatul și cablul la îndemâna copiilor sub 8 ani.

Utilizarea incorectă a aparatului poate produce leziuni.

⚠ Suprafețele aparatului se vor încinge. Căldura reziduală va păstra suprafețele fierbinți după utilizare.

În cazul în care cablul este deteriorat, trebuie înlocuit de către fabricant, agentul de service sau orice altă persoană calificată, pentru a evita accidentele.

Pe suprafața de încălzire persistă căldură reziduală după utilizare.

Întrebuințați acest aparat de uz casnic în conformitate cu aceste instrucțiuni. Orice întrebuințare ce contravine instrucțiunilor poate genera răni/leziuni, șocuri electrice sau alte asemenea accidente.

Acest aparat de uz casnic poate fi întrebuințat și de către persoanele cu capacități fizice, senzoriale sau mentale reduse ori cu lipsă de experiență și cunoștințe, dacă li s-au oferit îndrumări ori instrucțiuni cu privire la modul de întrebuințare în condiții de siguranță și dacă înțeleg posibilele pericole aferente.

Acest aparat este destinat uzului casnic și poate fi întrebuințat deopotrivă în situații similare precum cele de mai jos:

- în raioane de articole de bucătărie din magazine de specialitate, spații de birouri și alte asemenea medii de lucru;
  - de către clienți într-un hotel, motel sau alt spațiu rezidențial similar;
  - într-un spațiu de tip pensiune;
  - la o fermă.
- ⊘ Nu folosiți acest aparat lângă cadă, duș, chiuvetă sau alte recipiente ce conțin apă.
- Așezați aparatul pe o suprafață stabilă, nivelată, termorezistentă.
  - Nu folosiți aparatul în niciun alt scop decât cel descris în aceste instrucțiuni.
  - Nu operați aparatul dacă este stricat sau nu funcționează corect.

## SCHIȚE

- |                             |                            |
|-----------------------------|----------------------------|
| 1. Capac container          | 6. Capac recipient         |
| 2. Container                | 7. Rotiță de măcinat       |
| 3. Buton ajustare măcinare  | 8. Buton de pornire/oprire |
| 4. Selectare ceașcă         | 9. Bec                     |
| 5. Recipient cafea măcinată |                            |



---

## UMPLERE

1. Scoateți aparatul din priză.
2. Așezați aparatul pe o suprafață stabilă, nivelată.
3. Scoateți capacul containerului.
4. Puneți boabele de cafea în container.
5. Nu depășiți limita **max** marcată.
6. Puneți la loc capacul containerului, împingându-l complet în jos. Râșnița dvs. de cafea nu va funcționa dacă nu ați montat corect capacul containerului.

---

## UTILIZARE

1. Rotiți butonul pentru ajustarea măcinării la setarea dorită pentru cafeaua măcinată (în sensul opus acelor de ceasornic = măruntă, în sensul acelor de ceasornic = mare).
2. Pentru cafeaua espresso, aveți nevoie de cafea măcinată mărunt, pentru cea la filtru de cafea măcinată mediu, iar pentru percolatoare și cafetiere, măcinată mare.
3. Comutați butonul de selectare a ceștilor la numărul de cești de care aveți nevoie pentru cafeaua măcinată (2-12).
4. Apăsăți butonul de pornire/oprire. Becul se va face albastru intermitent.
5. Apăsăți capacul containerului pentru a porni râșnița.
6. Râșnița dvs. de cafea va măcina cafeaua într-un recipient, apoi se va opri automat.
7. Pentru a opri aparatul manual, apăsați butonul de pornire/oprire.

---

## SFATURI

- Măcinați doar câtă cafea vă trebuie.
- Puteți păstra boabele de cafea într-un recipient sigilat timp de două săptămâni, însă cafeaua măcinată începe să piardă din aromă imediat ce o scoateți din râșniță.

---

## ÎNGRIJIRE ȘI ÎNTREȚINERE

1. Scoateți capacul containerului.
2. Scoateți roțița de măcinat rotind-o în sensul acelor de ceasornic și ridicând-o de pe container.
3. Ștergeți roțița de măcinat, containerul și carcasa râșniței de cafea cu o cârpă moale, umedă.
4. Spălați capacul containerului, recipientul pentru cafea măcinată și capacul cu apă caldă și detergent sau în raftul superior al mașinii de spălat vase.
5. Pentru a monta la loc roțița de măcinat, împingeți-o în jos și rotiți-o în sensul opus acelor de ceasornic pentru a o fixa.

---

## RECICLAREA



Pentru a evita problemele de mediu și de sănătate cauzate de substanțele periculoase, aparatele și bateriile reîncărcabile și cele obișnuite marcate cu unul dintre aceste simboluri, nu trebuie eliminate împreună cu deșeurile municipale nesortate. Eliminați întotdeauna produsele electrice și electronice și, după caz, bateriile reîncărcabile și cele obișnuite, la un punct de reciclare/colectare corespunzător.

Прочетете инструкциите, запазете ги и ги предавайте, ако предавате и уреда. Отстранете всички опаковки преди употреба.

---

## ВАЖНИ ПРЕДПАЗНИ МЕРКИ

Следвайте основните мерки за безопасност, включително:

Този уред може да се използва от деца над 8-годишна възраст, както и от хора с ограничени физически, сетивни или умствени способности, или липса на опит и познания, ако са нагледжани/инструктирани и разбират опасностите с това. С уреда не трябва да играят деца. Почистването и поддръжката не трябва да се извършват от деца, освен ако те не са над 8-годишна възраст и някой ги наглежда. Пазете уреда и кабела от деца под 8-годишна възраст.

Неправилната употреба на уреда може да доведе до нараняване.

⚠ Повърхността на уреда ще се нагорещи. Остатъчната топлина ще поддържа повърхностите нагорещени след употреба.

Ако кабелът е повреден, той трябва да се подмени от производителя, негов представител за сервизно обслужване или друго квалифицирано за тази цел лице, за да се избегне всякакъв риск.

Повърхността на нагревателния елемент е подложена на остатъчна топлина след употреба. Използвайте уреда в съответствие с тези инструкции. Неправилната употреба може да доведе до нараняване, токов удар или други опасности.

Този уред може да се използва от лица с ограничени физически, сетивни или умствени способности, или липса на опит и познания, ако са нагледжани или инструктирани във връзка с безопасната употреба на уреда и разбират опасностите.

Този уред е предназначен за употреба в домашни условия и подобни приложения, като:

- кухненските зони към магазини, офиси и други работни среди;
  - от клиенти в хотели, мотели и други видове жилищни среди;
  - среди от типа къщи за гости с легло и закуска;
  - фермерски къщи.
- ⊗ Не използвайте цей пристрой поблизу ван, душів, басейнів та інших резервуарів із водою.
- Поставете уреда на твърда, равна, топлоустойчива повърхност.
  - Не използвайте уреда за други цели, освен тези, описани в настоящите инструкции.
  - Не използвайте уреда, ако е повреден или не работи изрядно.

---

## ИЛЮСТРАЦИИ

- |                                   |                        |
|-----------------------------------|------------------------|
| 1. Капаче на фунията              | 6. Капак на контейнера |
| 2. Фуния                          | 7. Диск за смилане     |
| 3. Регулатор за степен на смилане | 8. Бутон Старт/Стоп    |
| 4. Регулатор за избор на чаши     | 9. Лампичка            |
| 5. Контейнер за смляно кафе       |                        |



---

## ПЪЛНЕНЕ

1. Изключете уреда от контакта.
2. Поставете уреда върху стабилна и равна повърхност.
3. Отстранете капачето на фунията.
4. Поставете кафе на зърна във фунията.
5. Не надвишавайте маркировката **max**.
6. Върнете капачето на фунията на мястото му, като го натиснете надолу. Кафемелачката няма да се включи, докато капачето на фунията не бъде поставено по правилния начин.

---

## УПОТРЕБА

1. Завъртете регулатора за степен на смилане към желаната настройка (обратно на часовниковата стрелка = ситно смляно кафе, по часовниковата стрелка = едро смляно кафе).
2. Ситното смилане е подходящо за приготвяне на еспreso, средното смилане е за филтърно кафе, а едрото смилане е за приготвяне на кафе в перколатори и кафемашини.
3. Преместете регулатора за избор на чаши към желания брой чаши (2 – 12).
4. Натиснете бутона Старт/Стоп. Лампичката започва да мига в син цвят.
5. Натиснете капака на фунията надолу, за да включите кафемелачката.
6. Кафемелачката ще смели кафето в контейнера, след което ще спре автоматично.
7. За ръчно изключване натиснете бутона Старт/Стоп.

---

## СЪВЕТИ

- Сметете само толкова, колкото ви е необходимо.
- Можете да съхранявате кафето на зърна в добре уплътнен съд за около две седмици, но смляното кафе започва да губи аромата си веднага след като го извадите от кафемелачката.

---

## ГРИЖИ И ПОДДРЪЖКА

1. Отстранете капачето на фунията.
2. Отстранете диска за смилане, като го обърнете по часовниковата стрелка и го извадите от фунията.
3. Забършете диска за смилане, фунията и корпуса на кафемелачката с мека, влажна кърпа.
4. Измийте капачето на фунията, съда за смляно кафе и капака в топла, сапунена вода или като го поставите в най-горния рафт на съдомиялната машина.
5. Ако искате да поставите обратно диска за смилане, натиснете го надолу и го завъртете обратно на часовниковата стрелка, докато се фиксира на място.

---

## РЕЦИКЛИРАНЕ



За да се избегнат екологични и здравни проблеми поради наличие на опасни субстанции, уредите, акумулаторните и неакумулаторните батерии, обозначени с един от тези символи, не трябва да се изхвърлят заедно с несортирани общински отпадъци. Винаги изхвърляйте електрически и електронни продукти и, където е приложимо, акумулаторни и неакумулаторни батерии, на подходящо официално място за рециклиране/събиране.

قرأ التعليمات واحفظها في مكان آمن. في حالة اهداء الجهاز لشخص آخر ارفق معه التعليمات. يجب ازالة جميع الأغلفة قبل الاستعمال.

## إجراءات أمان ضرورية

يجب اتخاذ إجراءات الأمان الأساسية التالية:

يمكن استخدام هذا الجهاز بواسطة الأطفال الذين تتراوح أعمارهم من 8 سنوات فما فوق والأشخاص ذوي القدرات الجسدية أو الحسية أو العقلية المنخفضة أو عديمي الخبرة والمعرفة إذا تم الإشراف عليهم/تعليمهم ويفهمون المخاطر المعنية. يجب ألا يعبث الأطفال بالجهاز. يجب عدم قيام الأطفال بالتنظيف والصيانة إلا إذا كانوا أكبر من 8 سنوات مع الإشراف عليهم.

اجعل الجهاز والكبلات بعيدا عن متناول الأطفال دون سن 8 سنوات.

يمكن أن يسبب إساءة استخدام الجهاز إصابات.

⚠ سوف تصبح أسطح الجهاز ساخنة. سوف تبقى الحرارة المتبقية الأسطح ساخنة بعد الاستخدام.

لا تغمر الجهاز في سائل.

إذا كان السلك متضررا فاطلب استبداله في الشركة المصنعة في مكتبها للبيع أو عن طريق مهني محترف، لمنع أي حادث ممكن.

قد يظل سطح التسخين ساخناً بعد الاستخدام بسبب الحرارة المتبقية.

يجب استخدام الجهاز وفقاً لهذه التعليمات. فقد تتسبب أي إساءة استخدام في حدوث تلف محتمل أو صدمة كهربائية أو مخاطر أخرى.

هذا الجهاز مصمم للاستخدامات المنزلية وما يشبهها مثل:

- مناطق المطبخ للموظفين في المكاتب والمتاجر وغيرها من بيئات العمل.
- من قبل النزلاء في الفنادق والموتيلات وغيرها من البيئات السكنية.
- حالات الإقامة في سرير مع الافطار.

### المنازل الريفية

- ⊗ لا تستخدم هذا الجهاز بالقرب من أحواض الاستحمام أو الحمامات أو أي أحواض أخرى تحتوي على ماء.
- ضع الجهاز على سطح ثابت ومستوي ومقاوم للحرارة.
- لا تستخدم الجهاز لأغراض غير مقرر في التعليمات.
- لا تستخدم الجهاز إذا كان تالفاً أو لا يعمل بصورة صحيحة.

### الرسومات

1. غطاء القمع
2. القمع
3. أداة التحكم في الطحن
4. اختيار الكوب
5. حاوية البن المطحون
6. غطاء الحاوية
7. عجلة الطحن
8. زر البدء/الزر العلوي
9. لمبة

### الملء

1. فصل الجهاز.
2. ضع الجهاز على سطح ثابت مستوي.
3. قم بإزالة غطاء القمع.



4. ضع حبوب البن في القمع.
5. لا تملأ فوق علامة **max**.
6. أعد تركيب غطاء القمع بالضغط عليه لأسفل. لن تعمل مطحنة البن إلا إذا تم تركيب غطاء القمع بشكل صحيح.

### الاستخدام

1. أدر أداة التحكم في الطحن إلى الإعداد الذي تريده للبن المطحون (عكس اتجاه عقارب الساعة = ناعم وفي اتجاه عقارب الساعة = خشن).
2. تحتاج إلى طحن ناعم لقهوة الاسبريسو وطحن متوسط لقهوة الفلتر، وإلى طحن خشن لأجهزة تصفية القهوة وأجهزة صنع قهوة الاسبريسو.
3. حرك أداة التحكم في اختيار الكوب لعدد الأكواب التي تحتاجها للبن المطحون (12-2).
4. اضغط زر التشغيل/الإيقاف. سوف تضيء المبة بلون أزرق.
5. اضغط على غطاء القمع لتشغيل المطحنة.
6. ستقوم مطحنة البن بطحن البن في الوعاء ثم تتوقف تلقائيًا.
7. للإيقاف يدويًا، اضغط زر التشغيل/الإيقاف.

### نصائح

- اطحن ما تحتاجه فقط
- يمكنك الاحتفاظ بحبوب البن في حاوية مغلقة لمدة أسبوعين تقريبًا ولكن البن المطحون يبدأ في فقدان نكهته بمجرد أن يخرج من المطحنة.

### العناية والصيانة

1. قم بإزالة غطاء القمع.
2. أخرج عجلة الطحن بلفها في اتجاه عقارب الساعة ورفعها من القمع.
3. امسح غطاء القمع. والقمع ومببب مطحنة البن بقطعة قماش ناعمة ومبللة.
4. اغسل غطاء قمع وحاوية البن المطحون والغطاء في ماء صابوني دافئ أو في الرف العلوي لغسالة صحون.
5. لإعادة تركيب عجلة الطحن، ادفعها لأسفل وأدرها عكس اتجاه عقارب الساعة لتثبيتها.

### عادة التدوير

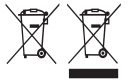

لتجنب المشاكل البيئية والصحية الناجمة عن المواد الخطرة، يجب عدم التخلص من الأجهزة، والبطاريات القابلة لإعادة الشحن والبطاريات غير القابلة لإعادة الشحن التي تحمل علامة واحدة من هذه الرموز مع نفايات البلدية غير المصنفة. يجب دائمًا التخلص من المنتجات الكهربائية والإلكترونية، وكذلك إذا أمكن، البطاريات القابلة لإعادة الشحن وغير القابلة لإعادة الشحن، في نقطة رسمية مناسبة لإعادة التدوير/تجميع المخلفات.